

MANET-Punkthalter, aufliegend, Glas/Wand
 für 8 und 10 mm Glas, starr, A2
 Art. Nr. 29.730

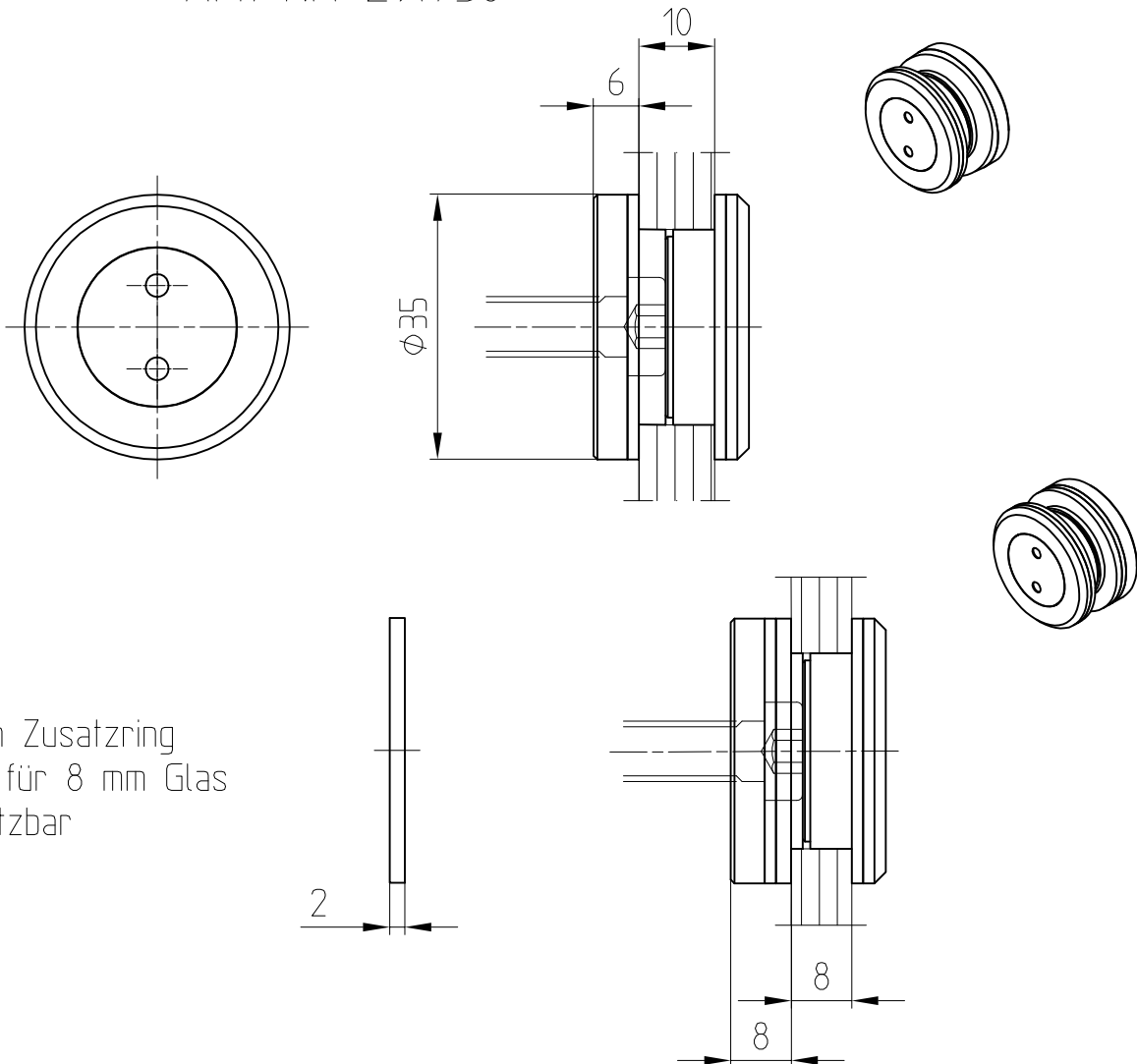

29.730



durch Zusatzring
 auch für 8 mm Glas
 einsetzbar

Befestigung mit Zylinderkopfschraube
 DIN 7984 M8x... bzw.
 Halbrundholzschraube DIN 7996 6x...
 je nach Wandbefestigung bzw. Dübelart
 bauseits

Detail Bohrung

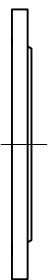
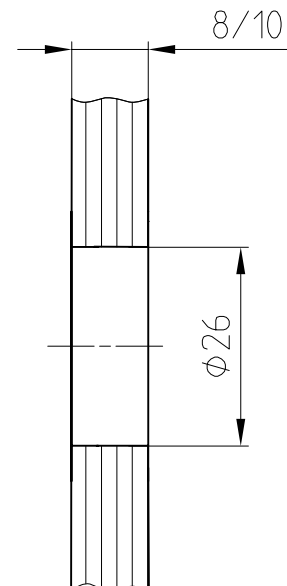

Unterlegscheibe 2 mm dick
 (8.21.220.003.40) um evtl.
 Höhendifferenzen auszugleichen

Abstandsempfehlung der
 Punkthalter
 siehe Detail 29-010