

EM

Deurmagneten

Hét modulaire systeem voor het vastzetten van brand- en rookwerende deuren

Met de EM-deurmagneten biedt DORMA een uitbreiding van het gamma producten voor brand- en rookwerende deuren dat perfect aan de marktbehoefte is aangepast. Kenmerkend zijn de voor DORMA typische functionele elegantie, het grote montage-

gemak en natuurlijk de beproefde techniek en kwaliteit die garant staan voor een optimale betrouwbaarheid en een lange levensduur.

Gecertificeerd conform ISO 9001.

De voordelen – punt voor punt ...

...voor de vakhandel

- Economische systeemoplossing dankzij geringe voorraadkosten en maximale flexibiliteit.
- Een extra bouwsteen uit DORMA's leveringspakket en daardoor alles uit één hand.

...voor de verwerker

- Eenvoudige en snelle montage.
- Uitgekiende accessoires voor tal van toepassingen.

...voor de architect

- Identieke uiterlijke kenmerken van alle modellen.
- Modulair systeem voor flexibele toepassingen.

...voor de gebruiker

- Opvallend onopvallend.
- Onzichtbare kabelinvoer.
- Optimale houdkracht bij geringe vermogensopname.

Technische gegevens		500 G	500 U	500 A
Montage	opbouw	●	–	●
	inbouw	–	●	–
	vloer ¹⁾	●	–	●
Houdkracht	400 N	●	●	●
Remanentstift		●	●	●
Onderbrekerschakelaar		–	–	●
Ompolingsbeveiliging		●	●	●
Bedrijfsspanning	24 V AC/DC	●	●	●
Vermogensopname in W		1,5		
Inschakelduur (ED) in %		100		
Beveiligingsklasse		IP 40 ²⁾		
Omgevingstemperatuur in °C		0 – 50		
Gewicht in kg		0,41	0,42	0,46
Afmetingen in mm	breedte	85	85	85
	lengte	85	85	85
	diepte	32	35	35
Vastzetinrichtingen getest volgens EN 1155		●	●	●
CE-markering voor bouwproducten		●	●	●

- ja – neen

¹⁾ in combinatie met hoekconsole (zie toebehoren)

²⁾ EM 500 A in combinatie met hoekconsole beveiligingsklasse IP 43

Deurmagneten

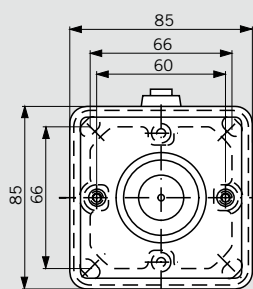

DORMA EM 500 G

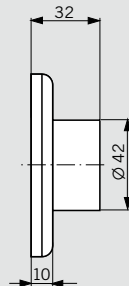

DORMA EM 500 U

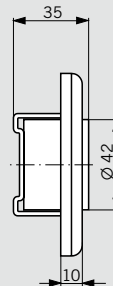

DORMA EM 500 A

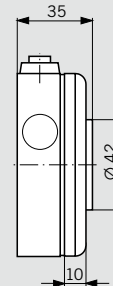

Ankerplaten

DORMA MAG

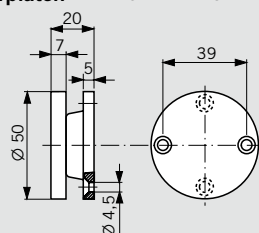

DORMA MAW

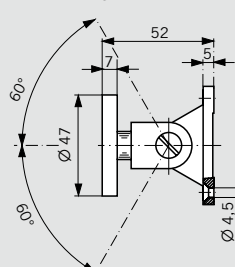

DORMA MAT

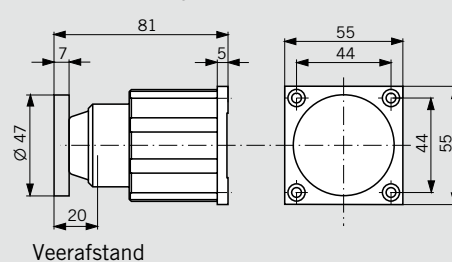

Veerafstand

Deurmagneten voor toepassing in vastzetinrichtingen

Op grond van wettelijke voorschriften dienen brand- en rookcompartimenterende deuren, welke om bedrijfsmatige redenen tijdelijk in open stand vastgezet moeten kunnen worden, aangesloten te zijn op een installatie die in geval van brand of rookontwikkeling de vastzetting opheft, waardoor de deuren zelfstandig kunnen sluiten. Installaties voor het vastzetten van brandwerende of

rookcompartimenterende deuren bestaan uit een vastzetinrichting voor de deur(en), een brand- of rookmelder, een voedings-eenheid en een schakelmechanisme. Het geheel dient vanzelfsprekend bouwtechnisch goedgekeurd te zijn. Elektrische deurmagneten zijn vastzetinrichtingen, welke brandwerende en rookcompartimenterende deuren in open stand vast

kunnen zetten. In geval van brand dienen vastzetinrichtingen na detectie van brand door brand- of rookmelder(s) ogenblikkelijk automatisch uitgeschakeld te worden door de schakelinrichting. Zelfstandig sluiten dient te worden bereikt door montage van deursluiters welke voldoen aan EN 1154 en zijn toegelaten voor montage op de betreffende deurbreedte(n).

Vastzetinrichtingen moeten ook handmatig uitgeschakeld kunnen worden. Volgens de richtlijnen voor vastzetinrichtingen is bij toepassing van deurmagneten een onderbrekerschakelaar noodzakelijk. De hiervoor te kiezen schakelaar moet rood zijn, dient het opschrift „Deur sluiten“ te dragen, zich in de onmiddellijke omgeving van de doorgang te bevinden en mag niet door de deur worden afgedekt.

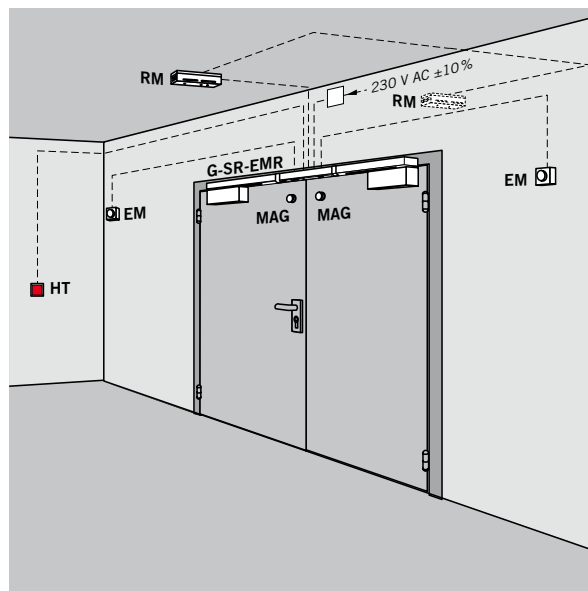
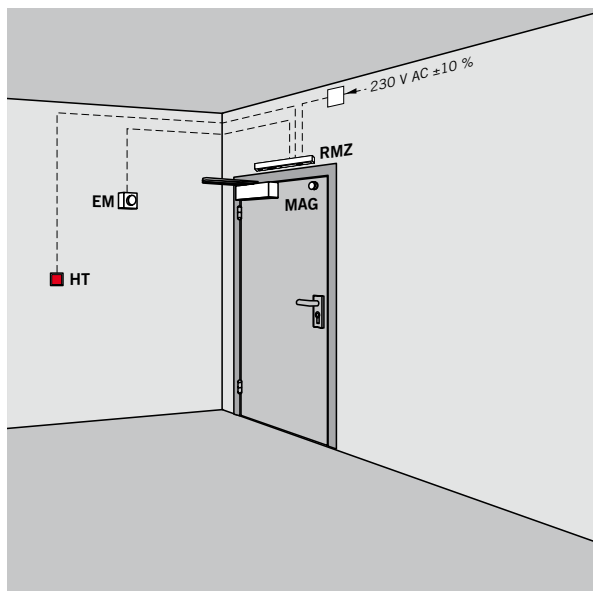

- EM** = elektro(deur)magneet
- HT** = onderbrekerschakelaar
- MAG** = ankerplaat
- RM** = rookmelder
- RMZ** = rookmeldcentrale
- G-SR-EMR** = Sluitvolgorderegelaar met geïntegreerde rookmeldcentrale

F Geschiktheidsattest

Deurmagneten in de serie DORMA EM 500 voor 24 V AC/DC zijn beproefd en geschikt bevonden door het VdS (Verbond van Assurateurs) te Keulen. In combinatie met de rookmeldcentrale DORMA RMZ en andere bekende rookmeldsystemen door het Deutsches Institut für Bautechnik

(DIBt), Berlijn, getest en bouwtechnisch goedgekeurd; Vóór het in gebruiknemen van de ruimten/het bouwwerk is functiecontrole van alle componenten verplicht, evenals een blijvende periodieke functiecontrole (waarvan de controledata en -resultaten dienen te worden vastgelegd).

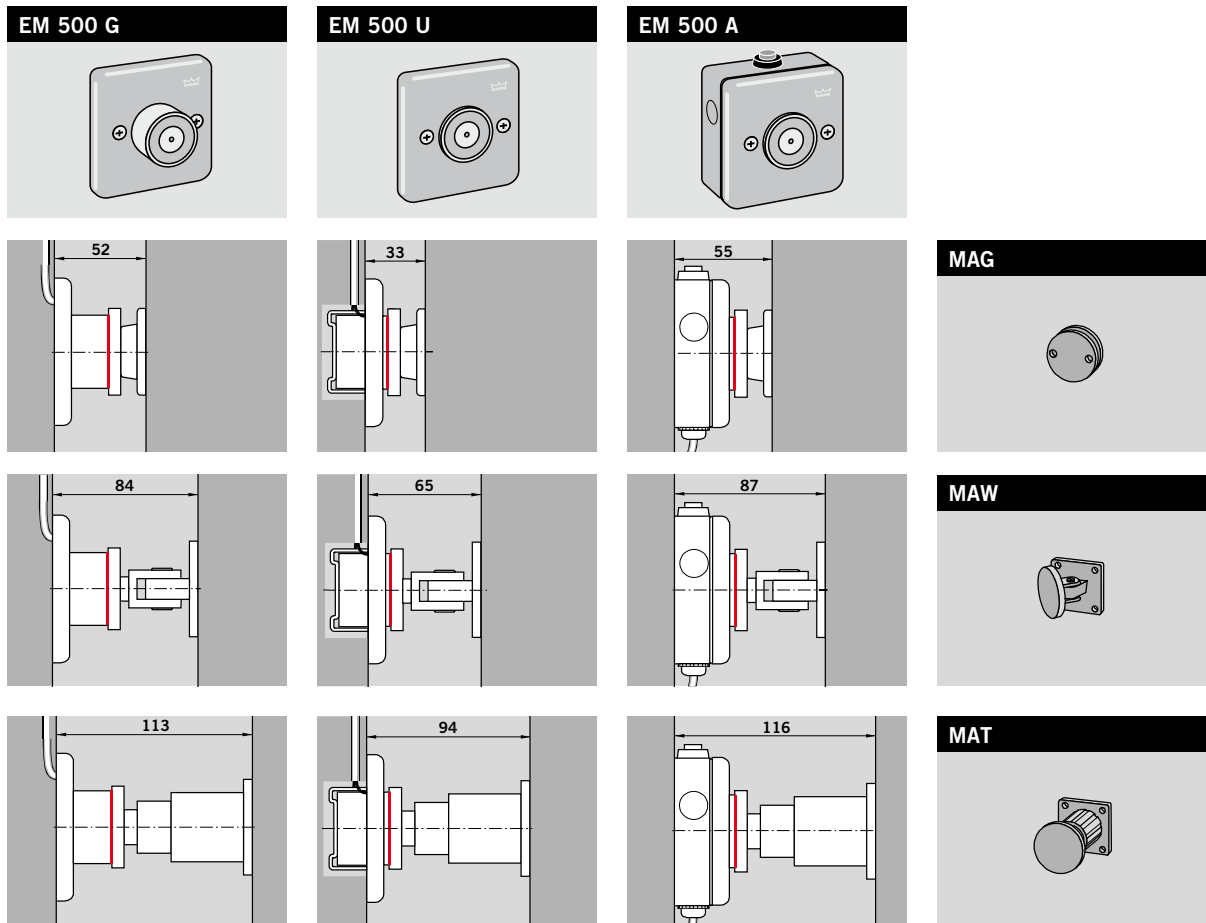
**Bestekbeschrijving****EM 500 G**

Deurmagneet met ompolingsbeveiliging, voor wandmontage en vloermontage.*
Houdkracht 400 N.
24 V AC/DC

Algemeen bouwtechnisch goedgekeurd door DIBt-Berlijn voor toepassing in vastzetinrichtingen. Functiecontrole vereist.
Noodzakelijk toebehoor: ankerplaat

Fabriek: DORMA EM 500 G

EM 500 U

Deurmagneet met ompolingsbeveiliging, voor wandinbouwmontage.
Houdkracht 400 N.
24 V AC/DC

Algemeen bouwtechnisch goedgekeurd door DIBt-Berlijn voor toepassing in vastzetinrichtingen. Functiecontrole vereist.
Noodzakelijk toebehoor: ankerplaat

Fabriek: DORMA EM 500 U

EM 500 A

Deurmagneet met ompolingsbeveiliging, met onderbrekerschakelaar, voor wandmontage en vloermontage.*
Houdkracht 400 N.
24 V AC/DC

Algemeen bouwtechnisch goedgekeurd door DIBt-Berlijn voor toepassing in vastzetinrichtingen. Functiecontrole vereist.
Noodzakelijk toebehoor: ankerplaat

Fabriek: DORMA EM 500 A

*) in combinatie met hoekconsole, zie pagina 5

Hoekconsole

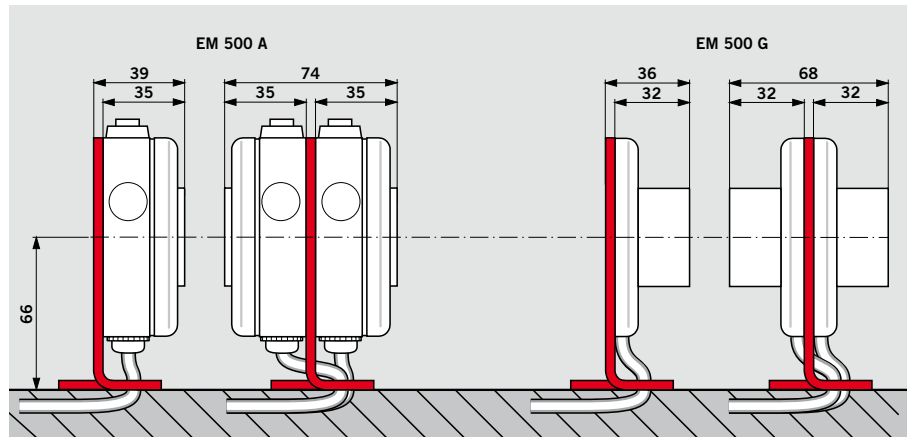
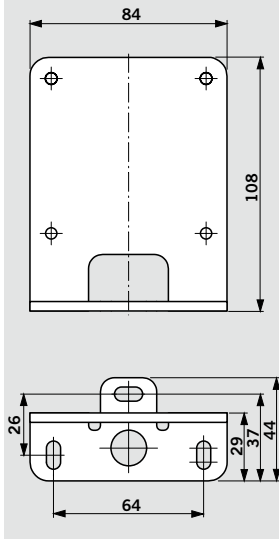

Voor toepassing van de deurmagneten EM 500 G en EM 500 A bij vloermontage.

De deurmagneet voor vloermontage DORMA EM 500 B is opgebouwd uit een elektromagneet.

500 G of EM 500 A en een hoekconsole, zie bestekbeschrijving pagina 4.

Vulring

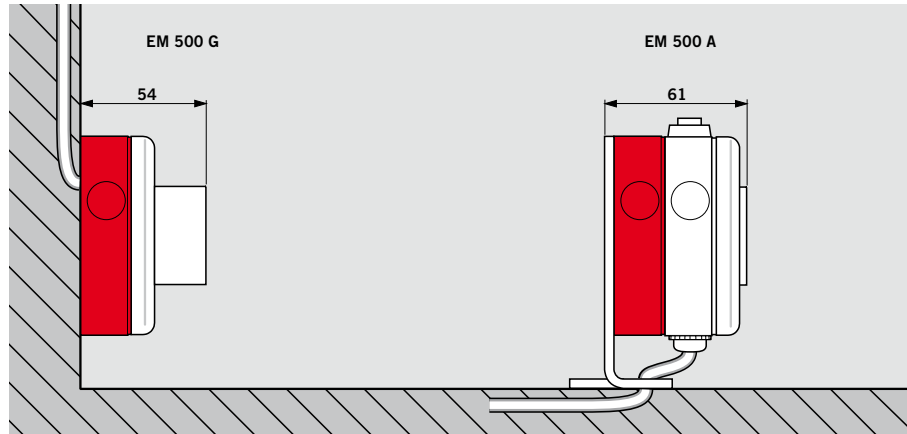
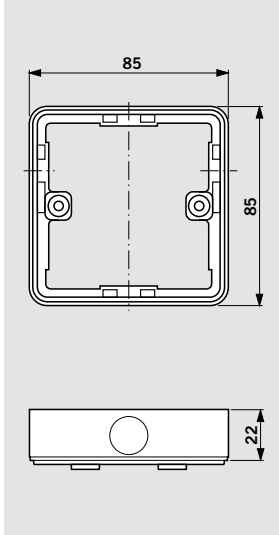

Deze ring kan met elke deurmagneet uit de series EM 500 G, U of A worden gecombineerd.

Onderbrekerschakelaar

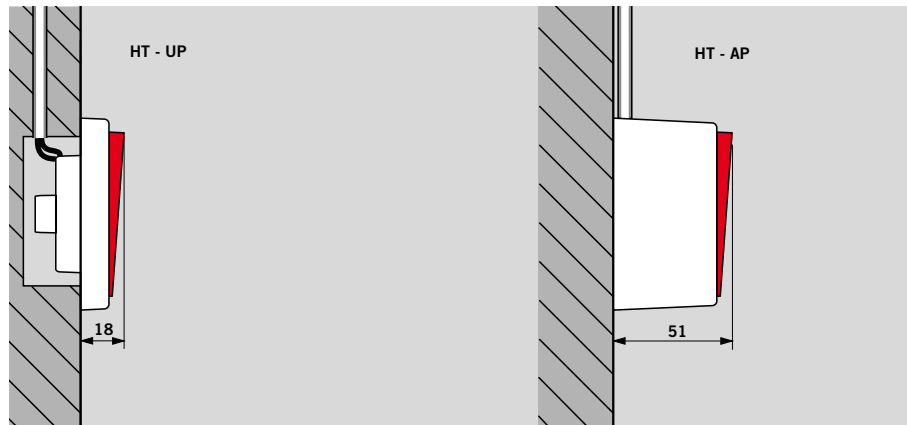
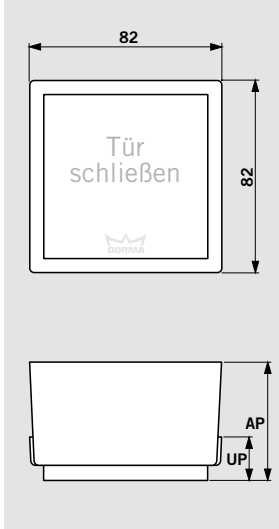

Voor het handmatig uitschakelen van de vastzetting.

Bij gebruik van deurmagneten in vastzetinrichtingen op brand- en rookwerende deuren is op grond van de richtlijnen van het

„Deutsches Institut für Bautechnik“ (DIBt), Berlijn, een onderbrekerschakelaar voorgeschreven.

Speciale uitvoeringen, EM 500 H voor vloer-, plafond- en wandmontage met onderbrekerschakelaar

Bestekbeschrijving:

Deurmagneet met ompolingsbeveiliging en onderbrekerschakelaar voor vloer-, plafond- en wandmontage. Houdkracht: 490 N. Algemeen bouwtechnisch goedgekeurd door DIBT-Berlijn voor toepassing in vastzetinrichtingen. Functiecontrole vereist.

Uitvoering:

- 150/175 mm
- 300/325 mm
- 450/475 mm





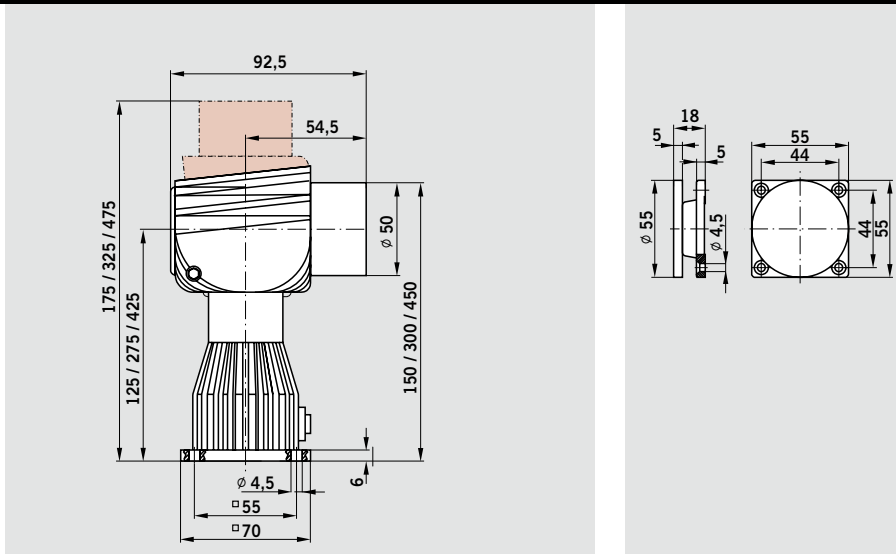

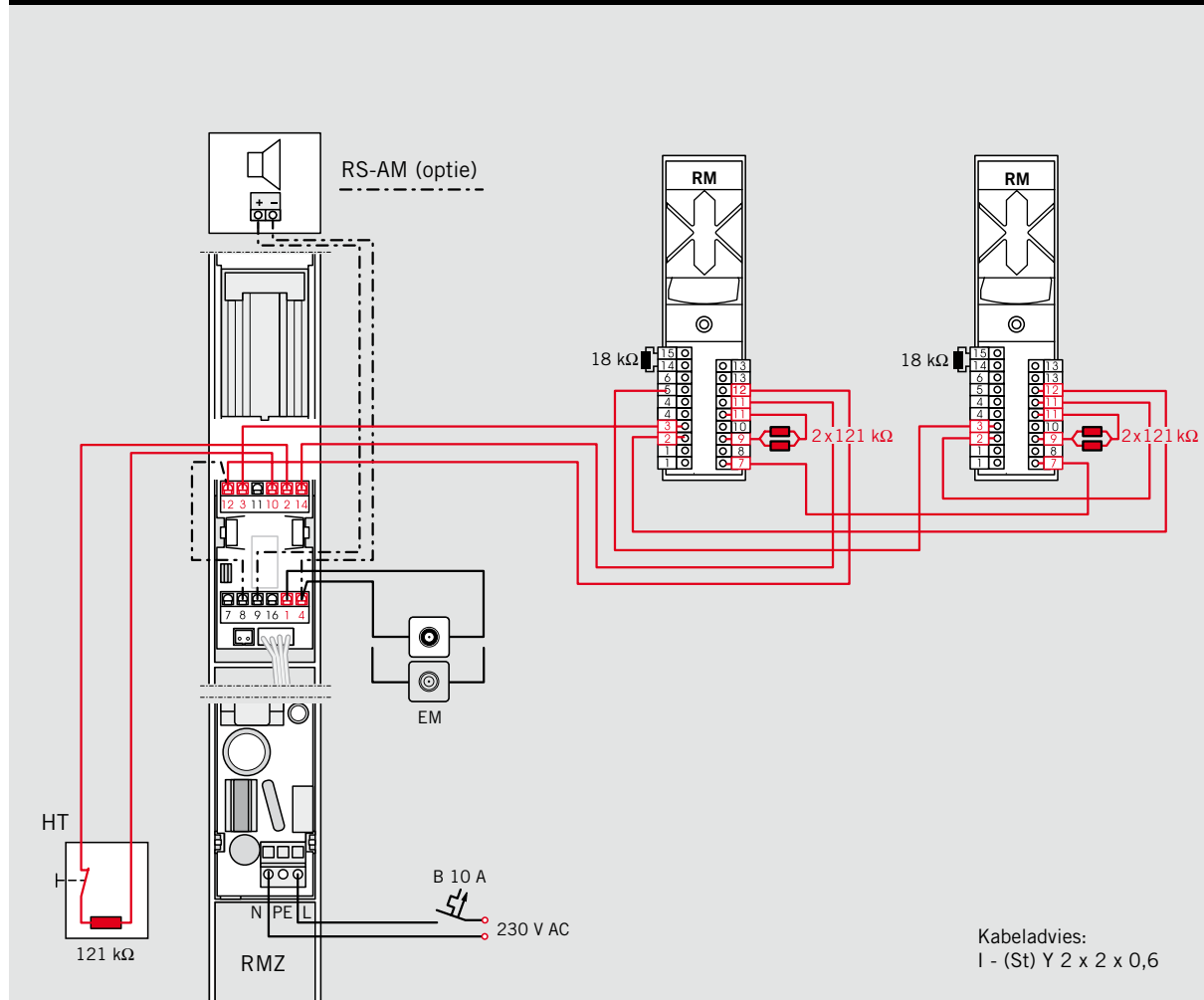

Noodzakelijk toebehoor: ankerplaat



Fabriek: DORMA EM 500 H



EM + RMZ + 2xRM

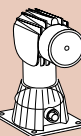

Leveringspakket en toebehoren						
	anker- plaat MAG 	anker- plaat MAW 	anker- plaat MAT 	anker- plaat MAG I 	hoek- console 	vulring 
	☐ 69020110	☐ 69020111	☐ 69020112	☐ 69021113	69011540	690xx541
EM 500 G  24 V AC/DC ■ 690xx511	☐	☐	☐		#	#
EM 500 U  24 V AC/DC ■ 690xx521	☐	☐	☐			#
EM 500 A  24 V AC/DC ■ 690xx531	☐	☐	☐		#	#
EM 500 H 24 V DC 	150/175 mm ■ 69015005			☐		
	300/325 mm ■ 69015006			☐		
	■ 69015007			☐		

Onderbrekerschakelaar	
	HT-UP (inbouw) 35901531
	HT-AP (opbouw) 35901532

Let op:

Een deurmagneet voor vloermontage is samengesteld uit een elektromagneet EM 500 G of EM 500 A en een hoekconsole.

■ = elektromagneet separaat

☐ = ankerplaat separaat

= toebehoren

Kleur	XX
kunststof wit	11
NIRO-design	12



Door Control



Automatic



**Glass Fittings
and Accessories**



**Security/Time
and Access (STA)**



Movable Walls

Door Control Division

Central Europe
DORMA GmbH + Co. KG
DORMA Platz 1
D-58256 Ennepetal
Tel. +49 2333 793-0
Fax +49 2333 793-495
www.dorma.com

Nederland
DORMA Nederland B.V.
Dalwagen 45
NL-6669 CB Dodewaard
Postbus 15
NL-6669 ZG Dodewaard
Tel. +31 488 418-100
Fax +31 488 418-190
info@dorma.nl
www.dorma.nl

België
DORMA foquin N.V./S.A.
Lieven Bauwensstraat 21a
B-8200 Brugge
Tel. +32 50 451570
Fax +32 50 319505
info@dorma.be
www.dorma.be