



# Chiudiporta TS 73 V

# Facile da montare, economico e con forza di chiusura regolabile in modo continuo

## Montaggio facile e veloce e qualità assicurata. Omologato ai sensi della EN 1154.

Specifico per porte per interni – anche per porte tagliafuoco e tagliafumo – il TS 73 V si rivela una soluzione impiegabile a livello universale per porte di diversa esecuzione e costruzione.

La sua struttura compatta estremamente sottile elimina praticamente ogni problema di montaggio, mentre la qualità comprovata è garanzia di sicurezza.

Controllato ai sensi della ISO 9001.

### Vantaggi punto per punto

#### Per il commercio

- Un modello per tutte le applicazioni.
- Soluzioni pratiche per situazioni di montaggio speciali grazie alla vasta gamma di accessori.

#### Per l'addetto ai lavori

- Montaggio semplice e veloce. La forza di chiusura, la velocità di chiusura e il finecorsa possono essere regolati in pochi semplici passi.
- Una sola esecuzione per porte DIN a sinistra e DIN a destra, per montaggio normale e su testa.

#### Per il progettista

- Formato compatto e design senza tempo.
- Soluzione economica ad elevata affidabilità.
- Ampia gamma di applicazioni.

#### Per l'utente/l'operatore

- Protezione ottimale del muro e della porta grazie all'apertura ammortizzata con regolazione automatica.
- Sequenza di chiusura costante e quasi del tutto indipendente dalle oscillazioni di temperatura, finecorsa regolabile.
- Piacevole transito grazie all'alta efficienza meccanica.

Dati e caratteristiche		TS 73 V
Forza di chiusura regolabile in modo continuo	Grandezza	EN 2-4
Porte in genere <sup>1)</sup>	≤ 1100 mm	●
Porte esterne, con apertura verso l'esterno <sup>1)</sup>		-
Porte tagliafuoco e tagliafumo <sup>1)</sup>	≤ 1100 mm	●
Medesima esecuzione per porte DIN sinistre e porte DIN destre		●
Tiranteria	Standard	●
	Forma piatta	●
	Guida di scorrimento	-
Forza di chiusura regolabile in modo continuo tramite vite di regolazione		●
Velocità di chiusura tramite 2 valvole regolabili in modo continuo indipendentemente l'una dall'altra	180°-15°	●
	15°-0°	●
Finecorsa regolabile in modo continuo	tramite tiranteria	●
Apertura ammortizzata	regolazione automatica	●
	regolabile tramite valvola	●
Ritardo di chiusura		-
Blocco		○
Peso in kg		1,3
Dimensioni in mm	Lunghezza	225
	Profondità	40
	Altezza	60
Chiudiporta verificato ai sensi della EN 1154		●
CE Marchio per prodotti per l'edilizia		●

● sì - no ○ opzione

<sup>1)</sup> Per porte alte e pesanti, porte esterne e per porte esposte alla forte pressione del vento durante la chiusura, consigliamo il TS 83.

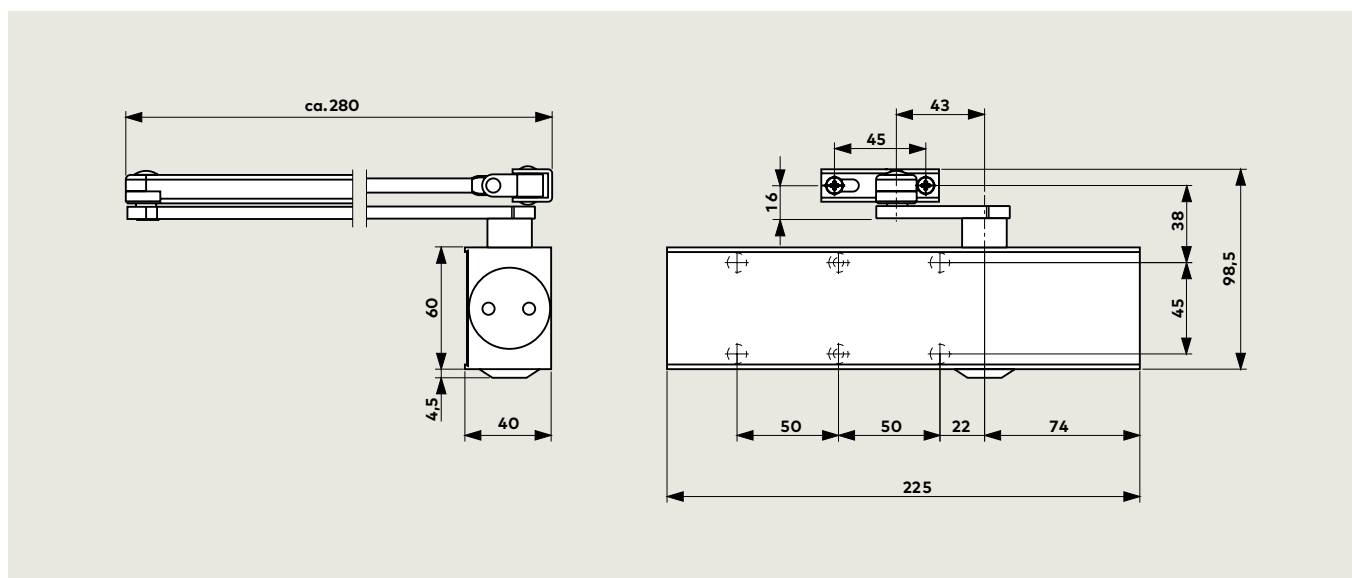

## Funzioni standard e opzionali

### Con apertura ammortizzata "intelligente"

Grazie a misure costruttive innovative, in questa apertura ammortizzata a partire da un'apertura porta di circa 70°, la controforza è sempre direttamente proporzionale all'accelerazione della porta.

Ciò significa che l'ammortizzamento è appena percettibile quando la porta viene azionata lentamente. Se la porta viene aperta più rapidamente, l'apertura ammortizzata entra in gioco in modo controllato. Se la porta viene aperta violentemente – sia intenzionalmente, per veemenza, accidentalmente o per una folata di vento – l'apertura ammortizzata è pienamente efficace, in modo che il muro e la porta siano ampiamente protetti dai danni.

**Se si desidera una simile apertura ammortizzata, essa può essere attivata tramite una valvola.**

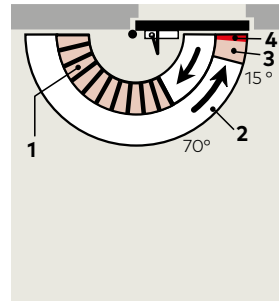

- 1 Apertura ammortizzata con regolazione automatica
- 2 Velocità di chiusura regolabile in modo continuo nel campo di 180°-15°
- 3 Velocità di chiusura regolabile in modo continuo nel campo di 15°-0°
- 4 Finecorsa regolabile (tramite tiranteria)

### Con blocco – esecuzione con braccio di chiusura a scatto

Utilizzando il TS 73 V con braccio di chiusura a scatto, la porta può essere bloccata nel punto desiderato (fino a circa 150°). La funzione di spegnimento consente all'utente di attivare e disattivare il blocco a piacere **premendo semplicemente un pulsante.**

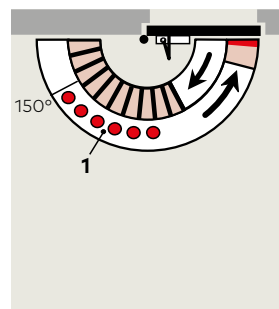
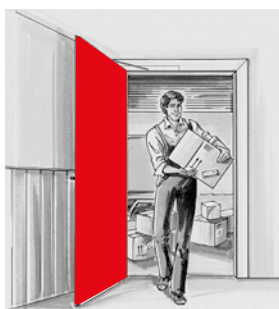

- 1 Campo di bloccaggio

**I bracci di chiusura a scatto non sono ammessi sulle porte tagliafuoco e tagliafumo.**

## Montaggio sul manto lato cerniere

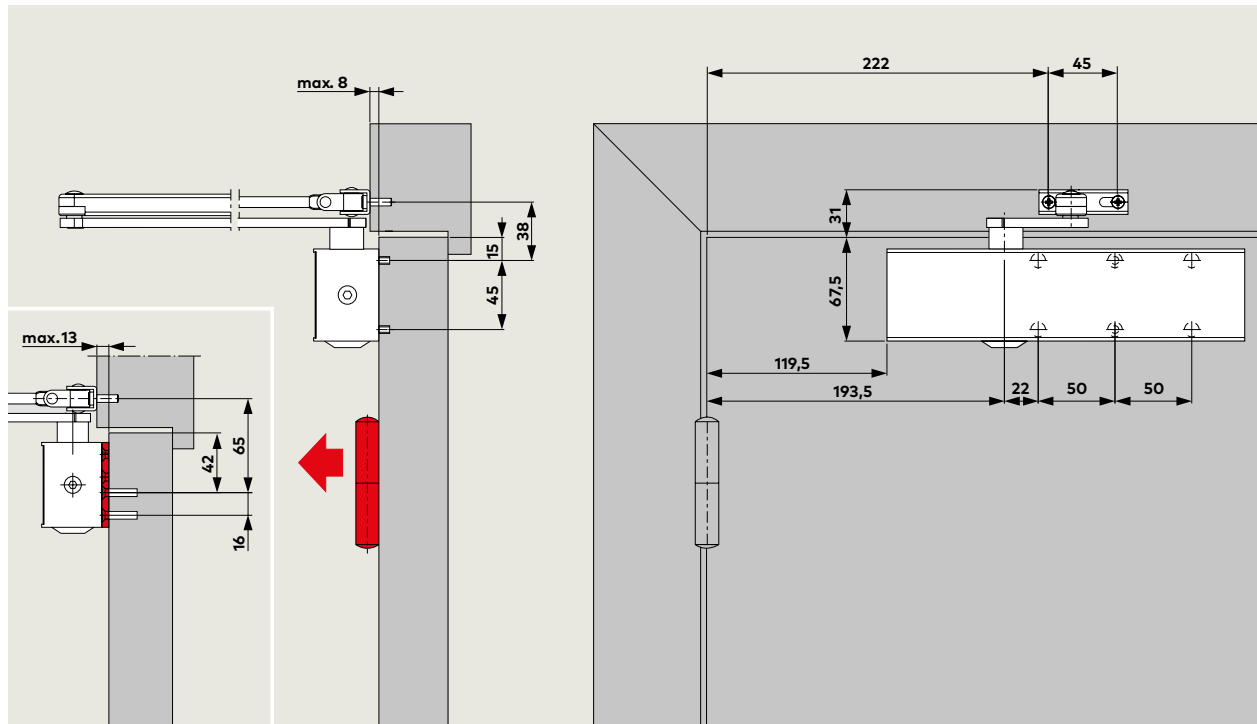

Esempio: Porta DIN sinistra, per DIN destra vale la rappresentazione speculare

## Montaggio sul manto con braccio di chiusura a scatto

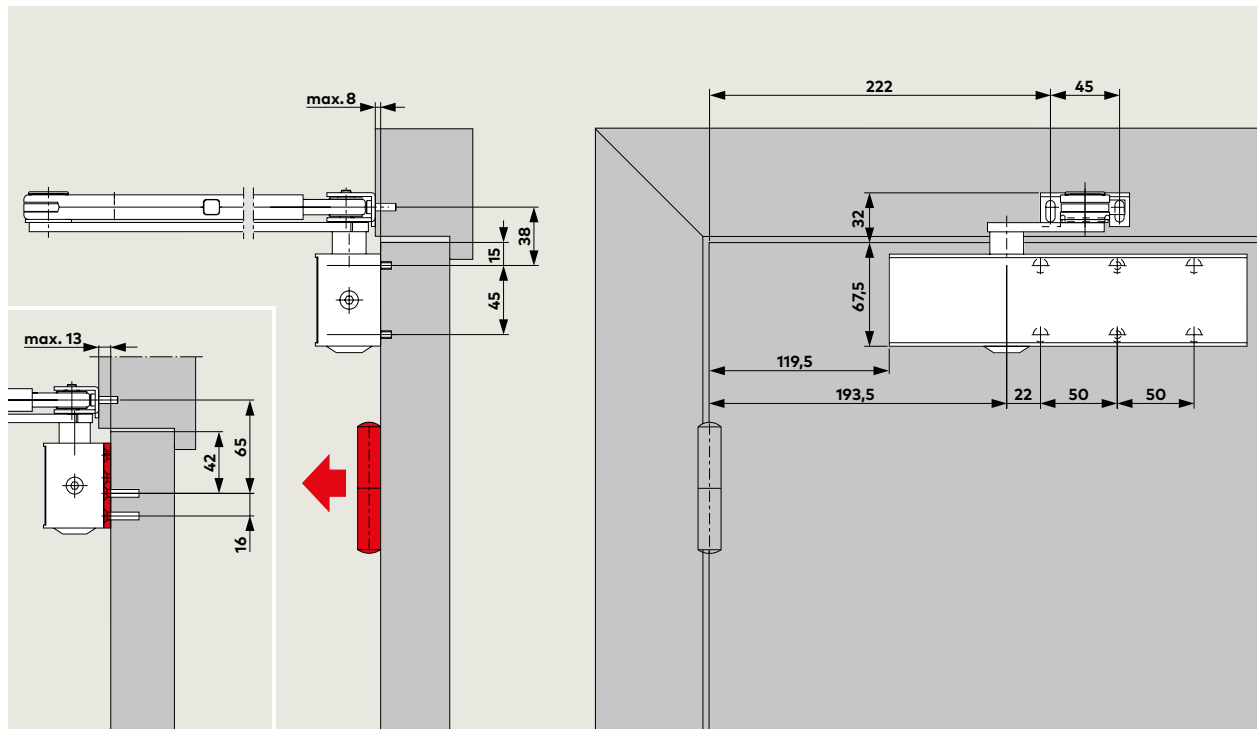

Esempio: Porta DIN sinistra, per DIN destra vale la rappresentazione speculare

## Montaggio ad architrave lato opposto alle cerniere

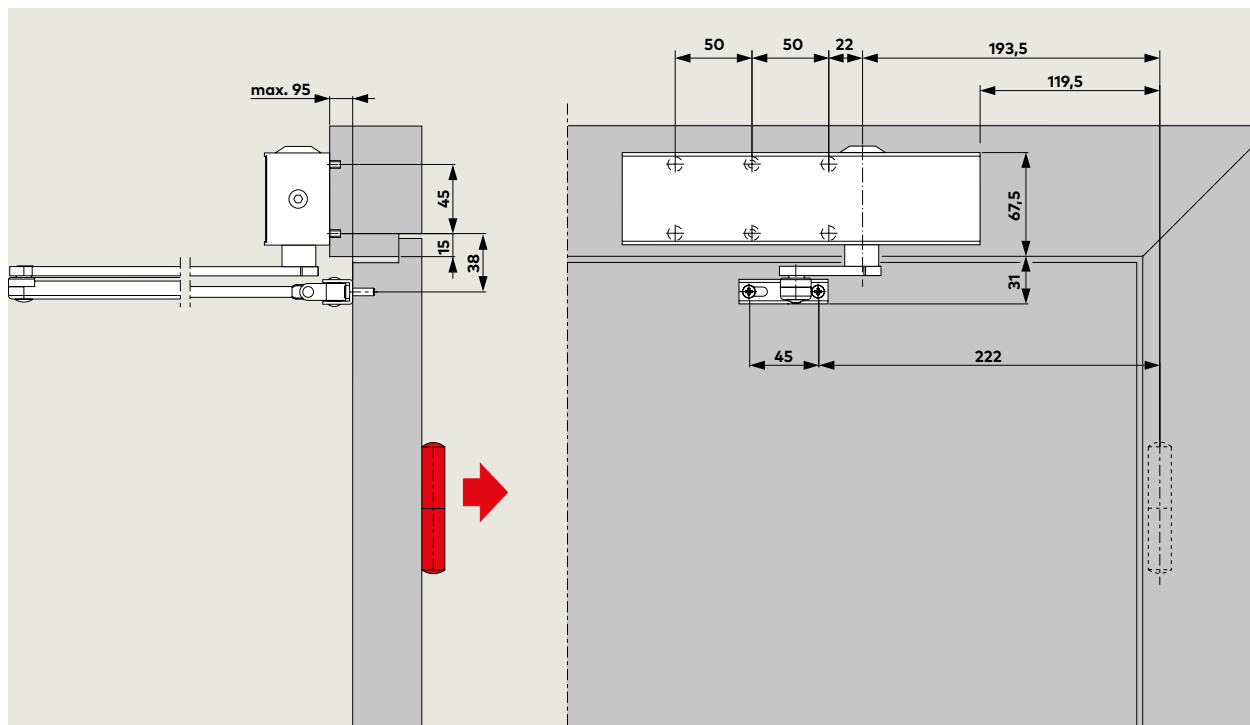

Esempio: Porta DIN sinistra, per DIN destra vale la rappresentazione speculare

Nelle porte tagliafuoco e tagliafumo, i chiudiporta possono essere utilizzati nel montaggio ad architrave solo se l'idoneità per la rispettiva porta è stata dimostrata da un'autorizzazione generale dell'autorità edilizia o da un'approvazione concessa in casi individuali.

## Accessori

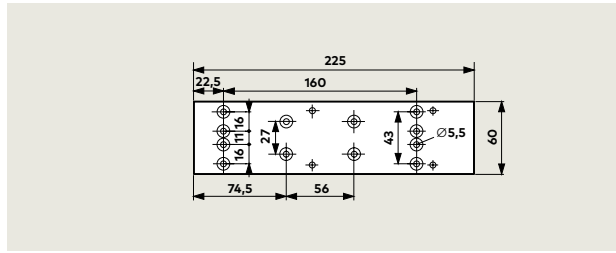
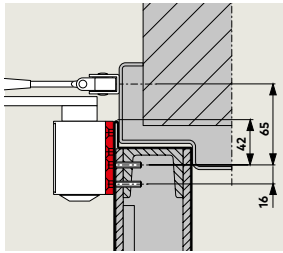

### Piastra di montaggio TS 73 V

Per il fissaggio del chiudiporta su porte tagliafuoco e tagliafumo e su porte dove non è possibile un fissaggio diretto; con schema di foratura universale secondo l'allegato 1 della DIN EN 1154.

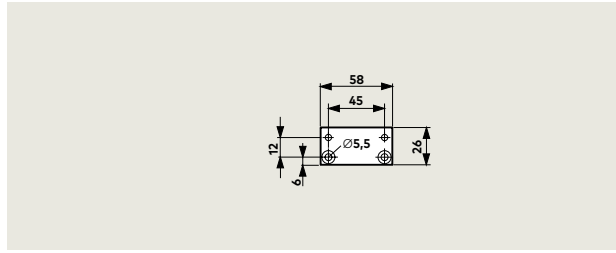
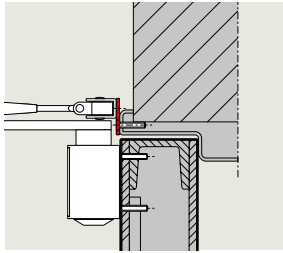

### Piastra della cerniera TS 73 V/TS 83

Per fissare la tiranteria a telai di porte particolarmente stretti.

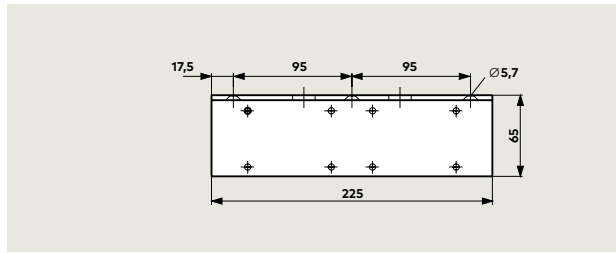
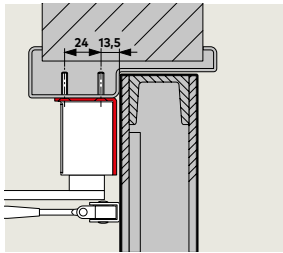

### Angolari di supporto per architrave TS 73 V

Per il montaggio su testa del chiudiporta sul lato opposto alle cerniere per architravi profonde.

**Sulle porte tagliafuoco e tagliafumo è anche necessaria un'attestazione di idoneità in combinazione con la relativa porta.**

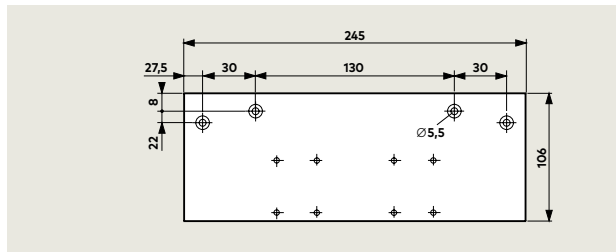
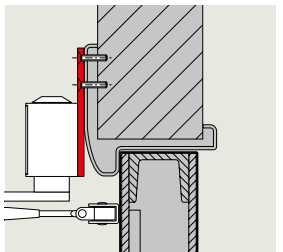

### Piastra piatta TS 73 V/TS 83

Come piastra intermedia se il chiudiporta non può essere montato direttamente.

**Sulle porte tagliafuoco e tagliafumo è anche necessaria un'attestazione di idoneità in combinazione con la relativa porta.**

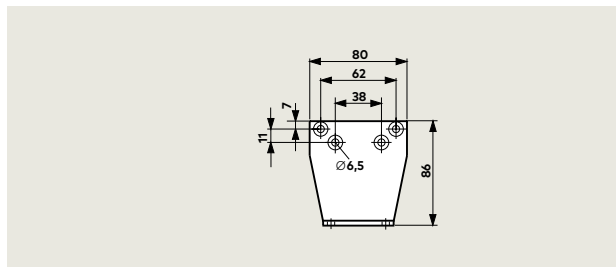
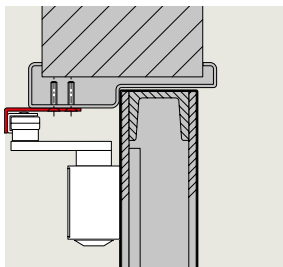

### Angolo di fissaggio TS 73 V/TS 83

Per fissare la tiranteria in caso di montaggio con il braccio parallelo. (Per le dimensioni di montaggio si vedano le istruzioni di montaggio.)



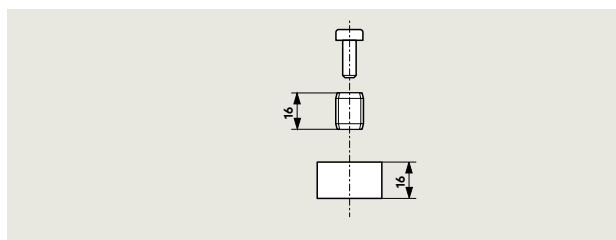
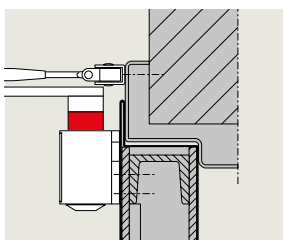



**Sulle porte tagliafuoco e tagliafumo è anche necessaria un'attestazione di idoneità in combinazione con la relativa porta.**

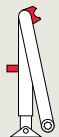
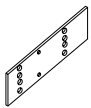

### Prolunga asse TS 73 V/TS 83

Per aumentare la distanza tra il chiudiporta e la tiranteria su porte ad elevata sporgenza; altezza 16 mm.

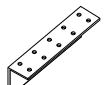
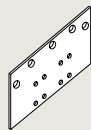
## Fornitura e accessori

Chiudiporta TS 73 V	Tiranteria normale	Tiranteria piatta	Braccio di chiusura a scatto con disattivazione	Piastra di montaggio	Piastra della cerniera	Angolari di supporto per architrave	Piastra piatta	Angolo di fissaggio per il montaggio con braccio parallelo	Prolunga asse, zincata, 16 mm
									
	<input type="checkbox"/> 220023xx	<input type="checkbox"/> 830001xx	<input type="checkbox"/> 220030xx	370001xx	830014xx	370003xx	380002xx	280066xx	83003705
Grandezza EN 2-4 ■ 370101xx	■ <input type="checkbox"/>	■ <input type="checkbox"/>	■ <input type="checkbox"/>	△	△	△	△	△	△

- Chiudiporta separato
- Tiranteria separata
- △ Accessori

xx	Colore
01	Color argento
11	Bianco (confronta RAL 9016)
09	Colore speciale

## Testi di capitolato

Chiudiporta con braccio a forbice secondo EN 1154 con marchio **CE**, apertura ammortizzata integrata con regolazione automatica e forza di chiusura regolabile in modo continuo grandezza EN 2-4. Velocità di chiusura in due intervalli indipendenti e finecorsa regolabile in modo continuo. Impiegabile su porte con DIN a sinistra e porte con DIN a destra.

### Esecuzione

- con tiranteria normale
- con tiranteria piatta
- con braccio di chiusura a scatto e disattivazione

### Accessori

### Colore

- Color argento
- Bianco (confronta RAL 9016)
- Colore speciale (simile a RAL)

### Prodotto

dormakaba TS 73 V



**Accessori e prodotti  
per porte**



**Controllo accessi  
e raccolta dati**



**Cilindri di sicurezza e  
piani di chiusura**



**Prodotti e soluzioni  
per Hotel**



**Porte e varchi  
automatici**



**Prodotti per  
vetro**



**Serrature di  
sicurezza**



**Servizi**

**dormakaba Italia S.r.l.**  
IT-Milano (MI)  
T +39 02 494842

IT-Castel Maggiore (BO)  
T +39 051 4178311

[info.it@dormakaba.com](mailto:info.it@dormakaba.com)  
[www.dormakaba.it](http://www.dormakaba.it)

**dormakaba Schweiz AG**  
Lerchentalstrasse 2a  
CH-9016 St. Gallen  
T +41 848 85 86 87  
[info.ch@dormakaba.com](mailto:info.ch@dormakaba.com)  
[www.dormakaba.ch](http://www.dormakaba.ch)