

MANET-Punkthalter, aufliegend, Glas/Wand

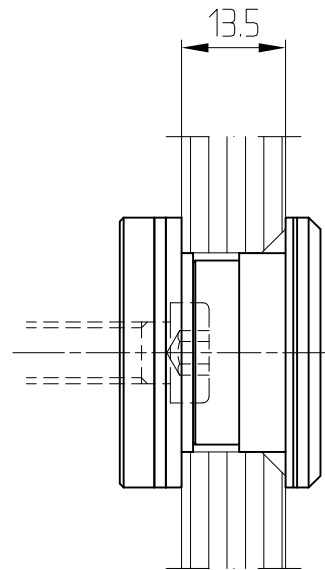

29.682

für 13.5 mm Glas, starr, A4
Art. Nr. 29.682

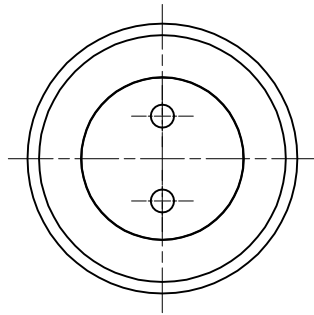
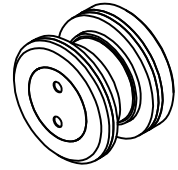

Befestigung mit Zylinderkopfschraube
DIN 7984 M8x... bzw.
Halbrundholzschraube DIN 7996 6x...
je nach Wandbefestigung bzw. Dübelart
bauseits

Detail Bohrung

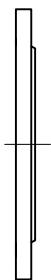
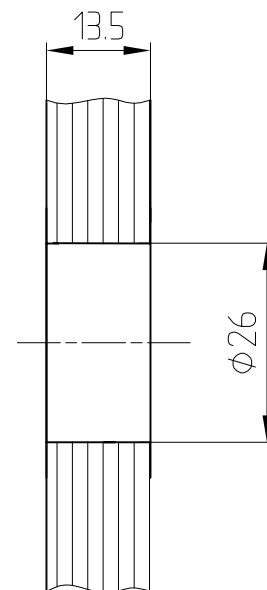

Unterlegscheibe 2 mm dick
(8.21.220.003.40) um evtl.
Höhendifferenzen auszugleichen

Abstandsempfehlung der
Punkthalter
siehe Detail 29-010