

MANET-Punkthalter, aufliegend, Glas/Wand für 15 mm Glas, justierbar, A2

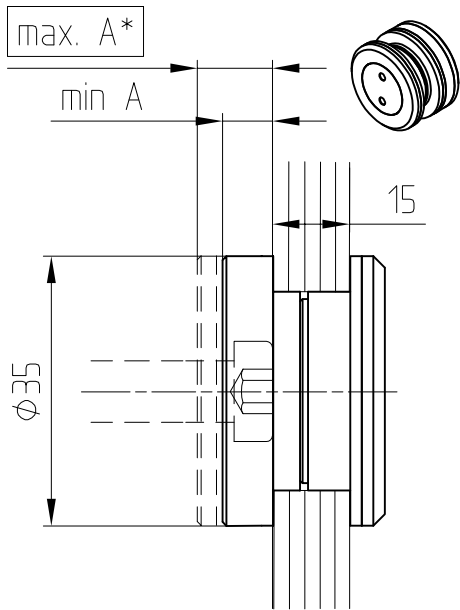

29.715-29.717

Art.-Nr. 29.715



Art.-Nr. 29.716

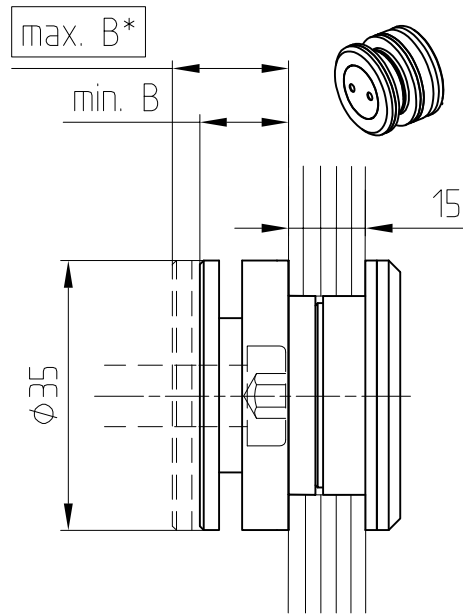

Art.-Nr. 29.717

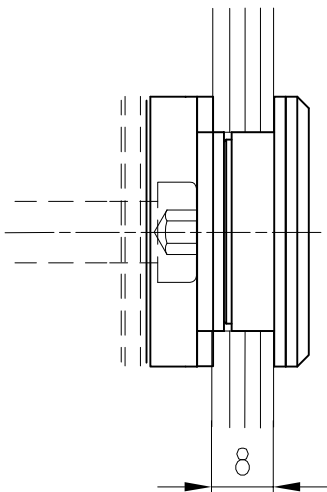
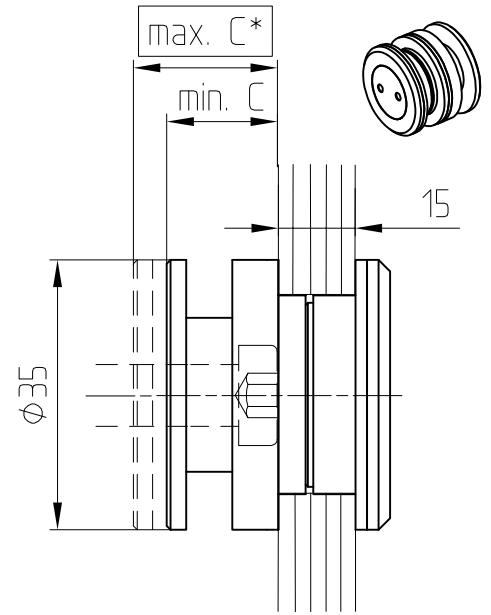

durch Zusatzring
auch für 8 mm Glas
einsetzbar

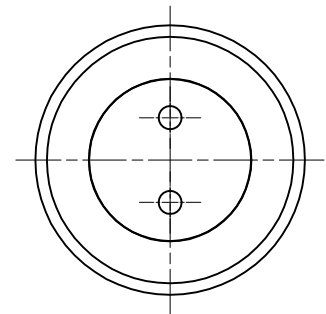
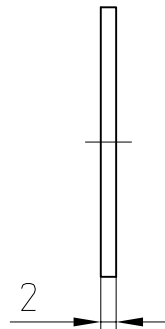

Wichtiger Montagehinweis!

Punkthalter nicht über
max.-Maß einstellen.
Nächstgrößeren
Punkthalter verwenden.

Detail Bohrung

Abstandsempfehlung der Punkthalter
siehe Detail 29-010

Befestigung mit Zylinderkopfschraube
DIN 7984 M8x... bzw.
Halbrundholzschraube DIN 7996 6x...
je nach Wandbefestigung bzw. Dübelart
bauseits

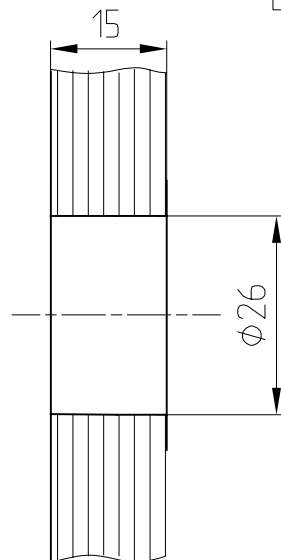

*
max.-Maße durch
Unterlegscheibe 2 mm dick
(8.21.220.003.40) erweiterbar.