

# PORTEO

Automatisme pour porte  
battante intérieure

# L'automatisme de porte pour un confort optimal

**PORTEO, c'est la meilleure façon d'ouvrir les portes sans effort et de les fermer automatiquement. Son design au Design Contur est particulièrement adapté aux portes intérieures et apporte plus de confort au quotidien.**

Grâce à la technologie dormakaba, l'utilisation de PORTEO est particulièrement simple. Silencieux, fiable et adaptable à de nombreuses applications, PORTEO est une solution complète, qui se monte rapidement, grâce au « Plug & Go ». PORTEO est livré avec son bras à glissière et sa plaque de montage. Pour plus de convivialité et de sécurité, PORTEO peut être équipé de fonctions supplémentaires.

Un bouton poussoir mural en option permet par exemple, combiné à une gâche électrique, d'ouvrir et de fermer la porte sur simple pression. Pour encore plus de commodité, il est recommandé d'utiliser la télécommande « DORMA atent » ou installer des radars. PORTEO est la solution économique, sûr, fiable et pleinement évolutive.

Certifié ISO 9001

## Les avantages – point par point

- Automatisme pour porte battante.
- Ouverture et fermeture sans effort des portes pivotantes d'une largeur maxi. de 1100 mm et d'un poids jusqu'à 100 kg. Pour des poids supérieurs, veuillez nous consulter.
- Un seul modèle pour quatre types de montage : côté paumelles et opposé aux paumelles, sur huisserie ou sur vantail.
- Faible encombrement de 60 x 530 x 80 mm (h x l x p), adapté à toutes types de profilés de porte, même étroit.
- Hauteur hors tout : 60 mm seulement.
- Montage aisé grâce à la fonction « Plug & Go », prêt à être branché, plaque de montage en série.
- Fonctionnement silencieux.
- Design Contur lauréat du « reddot design award » 2005 et du « Janus de l'industrie 2007 ».
- Certifié GGT

## Champs d'application

### Portes intérieures, à 1 vantail

Largeur de vantail		≤1100 mm
Poids du vantail pour une largeur de 1100 mm		max. 100 kg*

## Caractéristiques techniques

Montage sur dormant / sur vantail	●
Côté opposé aux paumelles / côté paumelles	●
Réversible droite-gauche	●
A-coup final : mise en/hors service par Dip-Switch	●
Dimensions h x l x p	60 x 530 x 80 mm
Poids	3,2 kg
Tension d'alimentation	230 V AC, 50/60 Hz
Alimentation externe disponible	24 V DC, 800 mA
Indice de protection	IP 20
Mode « Low Energy » (fonctionnement économique)	●
Homologué EN 16005 et DIN 18650	●
Marquage C E	●
Sigle GS, certifié TÜV	●

## Paramètres réglables

Vitesse d'ouverture (0° à 90°) réglable	5 à 10 s
Vitesse de fermeture (90° à 0°) réglable	5 à 10 s
Tempo. de maintien à l'ouverture réglable	5 à 30 s**
Angle d'ouverture réglable	max. 110°

## Fonctions de série

Powerless, assistance à l'ouverture	●
Push&Go, semi-automatique	●
PowerMotion automatique	●
Ouverture permanente pilotée	●
Reconnaissance d'obstacle	●
Fonction anti-vandalisme	●
Détection automatique :	
La porte est verrouillée	●
La porte a une gâche électrique	●

## Possibilités de raccordement Accessoires radar

Gâche électrique, par ex. «Standard»	○
Télécommande, par ex. «dormakaba atent»	○
Bouton poussoir mural, par ex. System 55	○

● de série ○ en option

\* merci de bien vouloir nous consulter pour des poids supérieurs ( voir abaque p.3)





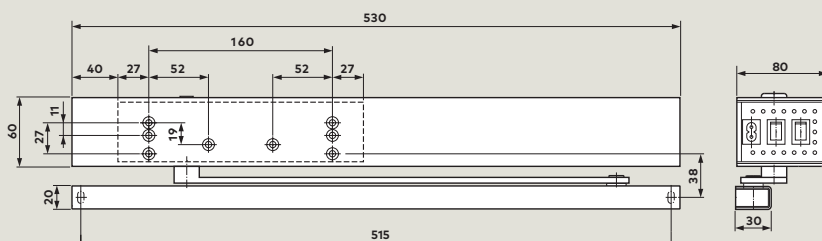
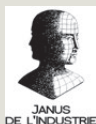

\*\* en mode de fonctionnement «Powerless» 0,5 à 30 s





reddot design award  
winner 2005

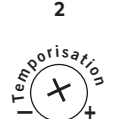

## Fonctions de série

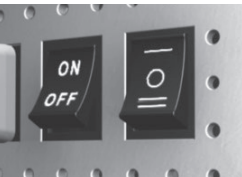
Mode de fonctionnement	Equipement de porte	Réglages	
		Programmateur	Potentiomètre
 <p><b>Powerless</b> Assistance à l'ouverture manuelle de la porte sans effort. La porte se referme automatiquement à l'issue de la durée de l'ouverture réglée par l'utilisateur.</p>	<ul style="list-style-type: none"> <li>- Serrure standard</li> <li>- Béquille</li> </ul>	I	<p>1</p> 
 <p><b>Push &amp; Go</b> Dès qu'on ouvre la porte à 3°, l'ouverture automatique s'enclenche. PORTEO ouvre et ferme la porte automatiquement à l'issue de la temporisation pré-réglée.</p>	<ul style="list-style-type: none"> <li>- Serrure standard</li> <li>- Béquille</li> </ul>	I	<p>1</p>  <p>Tempo. d'ouverture et de fermeture réglables. Réglage d'usine : 10 s (maxi.)</p>
 <p><b>PowerMotion</b> Ouverture et fermeture automatiques de la porte en combinaison avec des gâches électriques et des organes de commande, par ex. bouton poussoir mural, télécommande ou transpondeur. Dès transmission de l'impulsion, la porte s'ouvre après libération de la gâche et se referme automatiquement à l'issue de la tempo pré-réglée.</p>	<ul style="list-style-type: none"> <li>- Serrure standard</li> <li>- Gâche électrique</li> <li>- Organe de commande</li> </ul>	I	<p>2</p>  <p>Tempo. de maintien à l'ouverture réglable</p>
 <p><b>Ouverture permanente pilotée</b> Cette fonction permet de maintenir la porte ouverte en permanence. La porte s'ouvre et est maintenue dans cette position jusqu'à ce qu'un nouveau signal soit transmis, soit par actionnement du commutateur de fonction (la serrure de porte doit être déverrouillée), soit par double pression sur un déclencheur manuel (fonction d'impulsion électrique).</p>		II	

Mode sélectionné via le commutateur de fonction	Position	Fonction
	0	ARRÊT
	I	PowerMotion
	II	Ouverture permanente pilotée

Pour sélectionner un mode, le commutateur principal doit être sur « ON ».

Largeurs et poids de porte maxi. admis

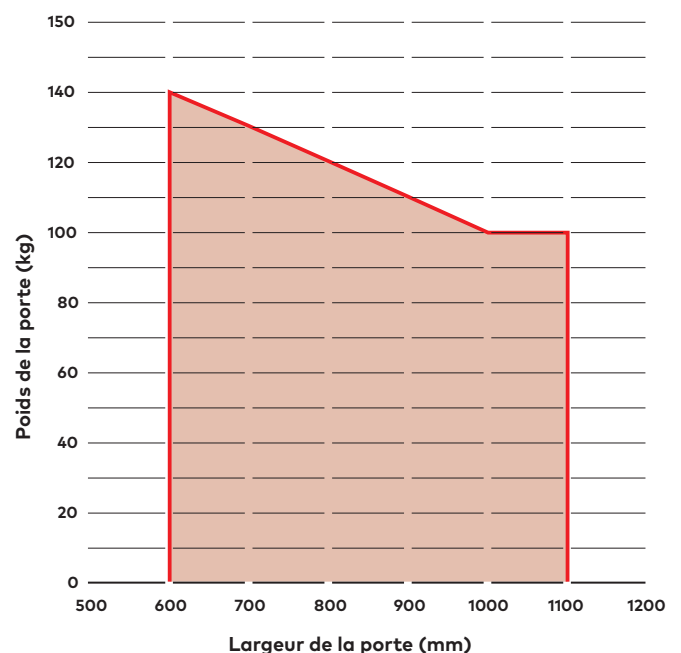

## Montage sur dormant

### Montage sur huisserie côté paumelles

(exemple : porte DIN-L. Pour une porte DIN-R, inverser l'image)

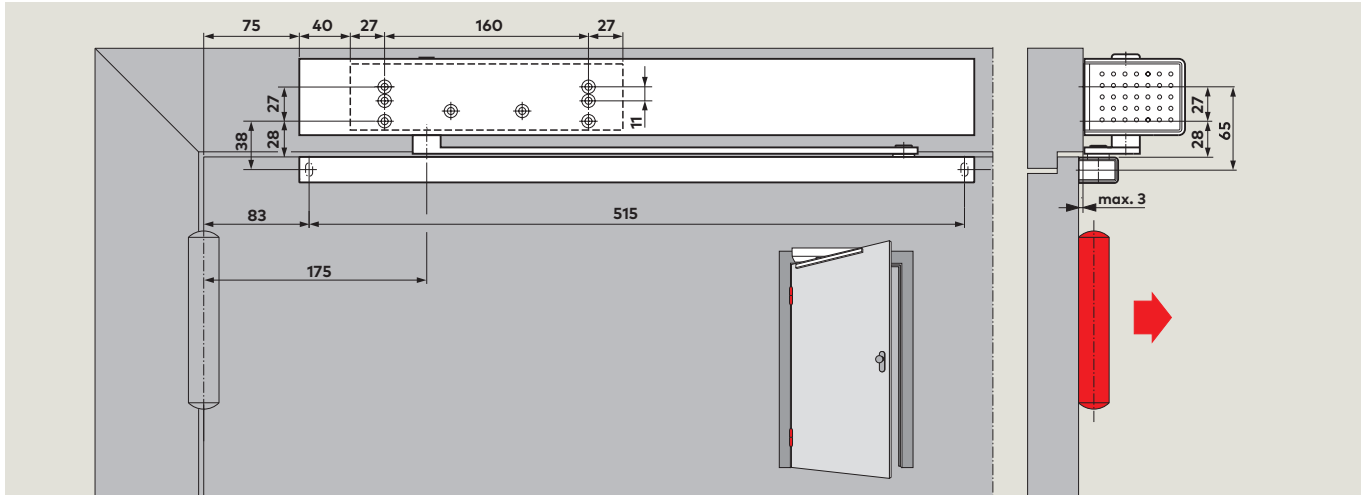

### Montage sur huisserie côté opposé aux paumelles

(exemple : porte DIN-L. Sur porte DIN-R, le schéma serait symétrique)

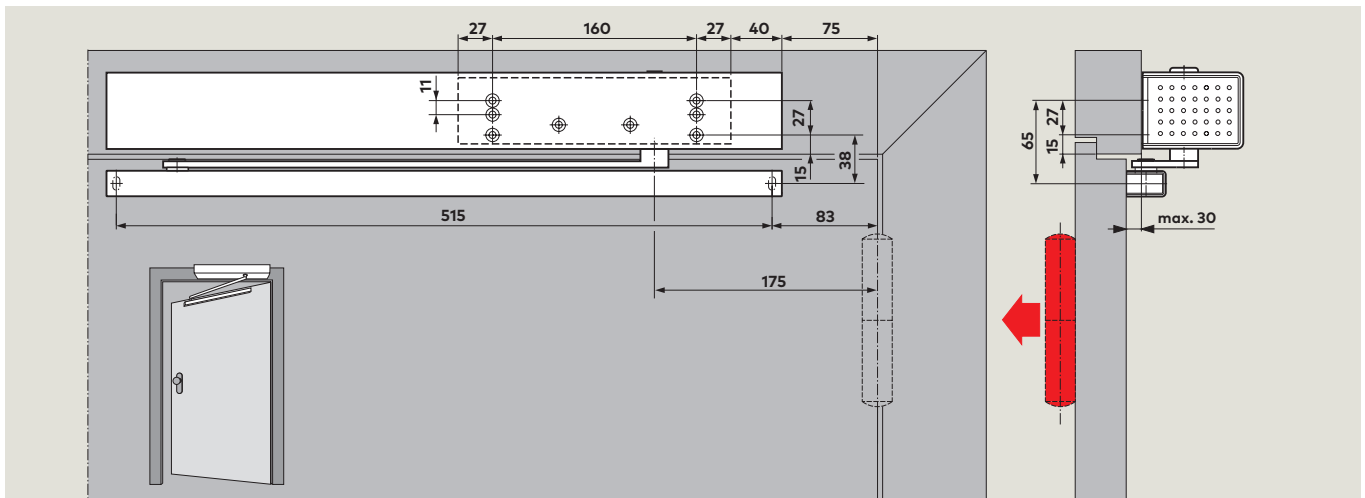

### Plug & Go

Branchement par fiche secteur

(exemple : porte DIN-L. Pour une porte DIN-R, inverser l'image)

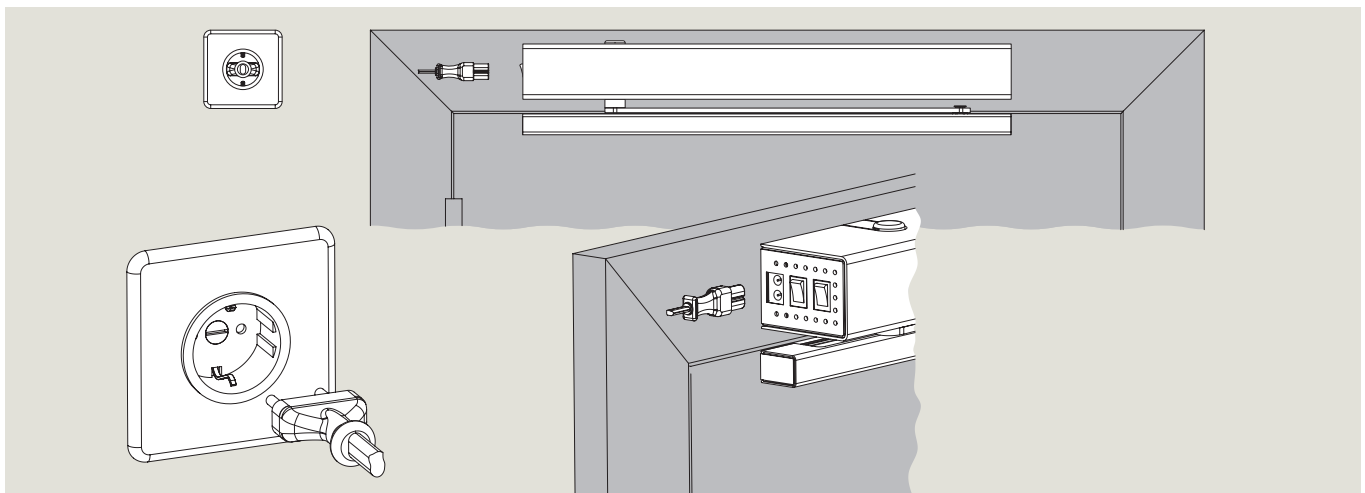

# Montage sur ouvrant

## Montage sur vantail côté paumelles

(exemple : porte DIN-L. Pour une porte DIN-R, inverser l'image)

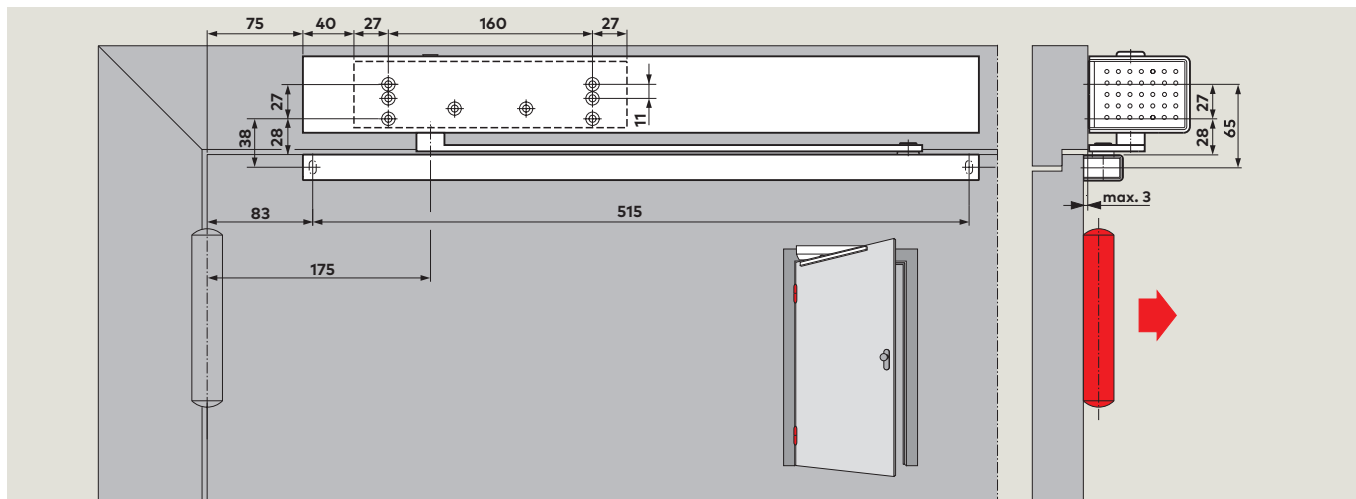

## Montage sur vantail côté opposé aux paumelles

(exemple : porte DIN-L. Pour une porte DIN-R, inverser l'image)

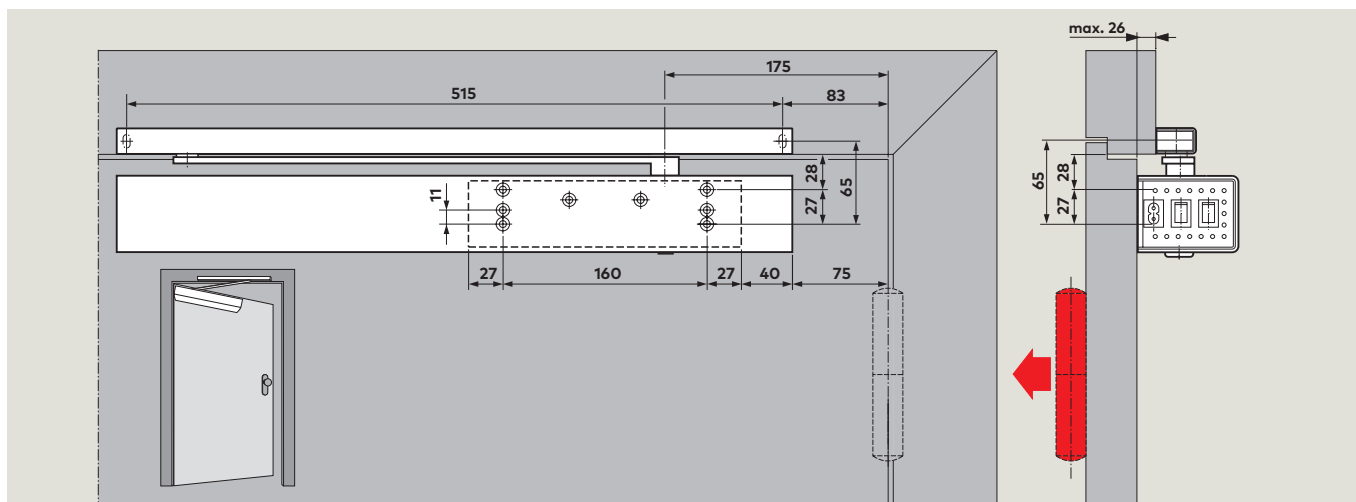

## Plan de câblage

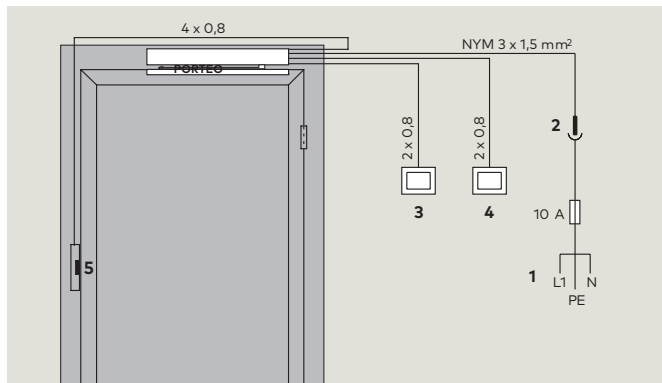

- 1 Alimentation, branchement fixe
- 2 Bouton d'urgence
- 3 Bouton poussoir mural interne

- 4 Bouton poussoir mural externe
- 5 Gâche électrique

## Gaine de protection pour câble 500

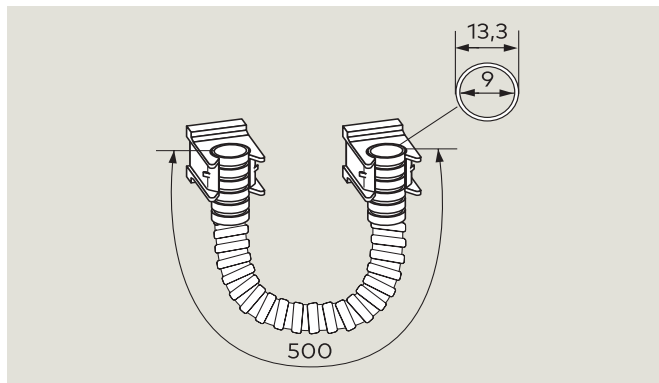

La gaine de protection pour câble dormakaba offre une solution sûre pour amener les conducteurs nécessaires en cas de montage sur vantail.

## Accessoires

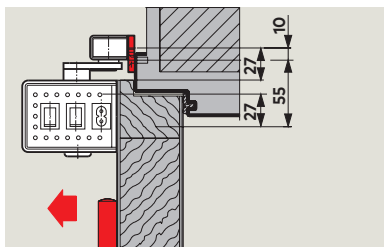

### Plaque de montage 30 mm ou 40 mm

Pour le montage de la glissière sur le dormant, si un montage direct est impossible.

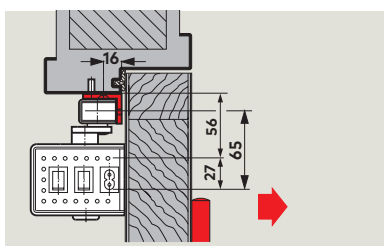
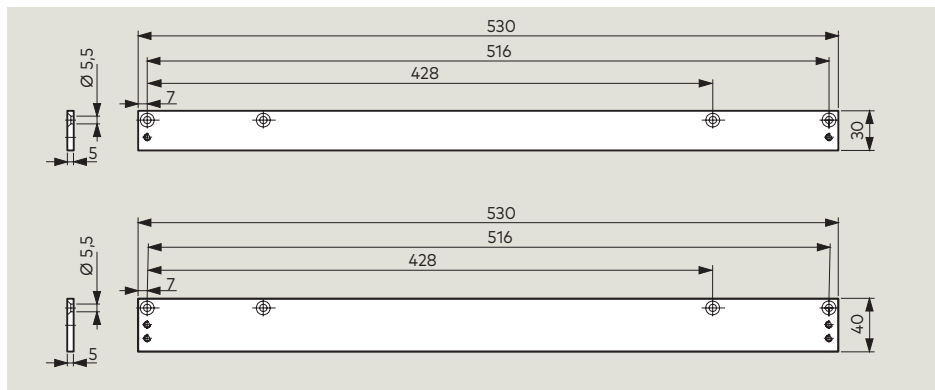

### Support en équerre

Pour le montage de la glissière le linteau ou dormant, côté opposé aux paumelles. Pour le montage sur huisserie à profondeur de linteau de -20 à +200 mm, avec bras compas en option.

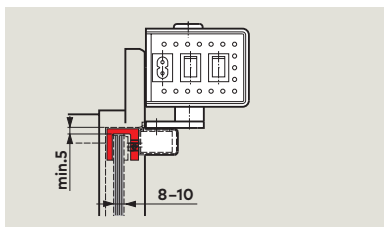
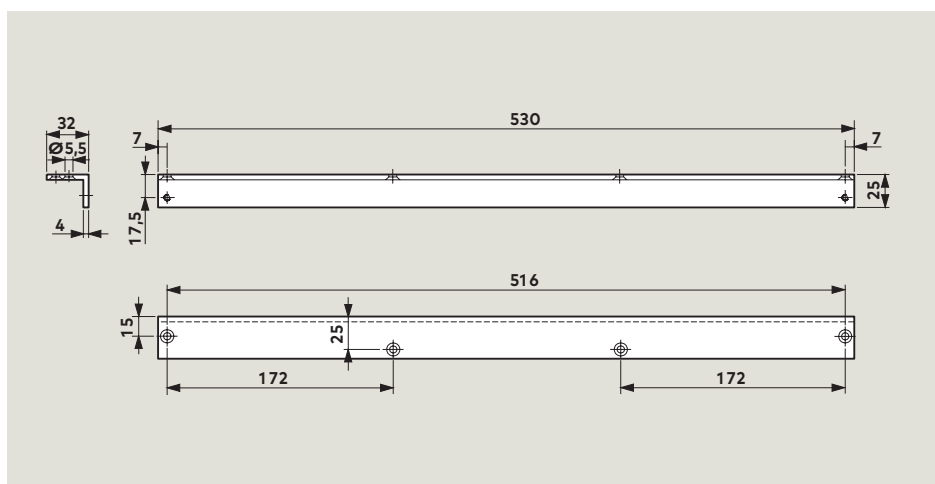

### Cavalier pour porte en verre

Pour la fixation de la glissière sur les portes tout verre – aucun usinage du verre n'est nécessaire. Pour montage sur huisserie côté paumelles uniquement.

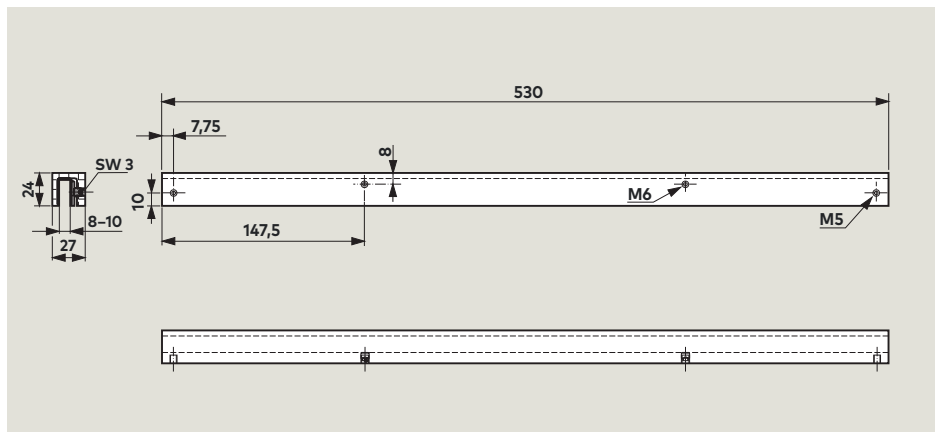

### Options : organe de commande, radiorécepteur, gâche électrique

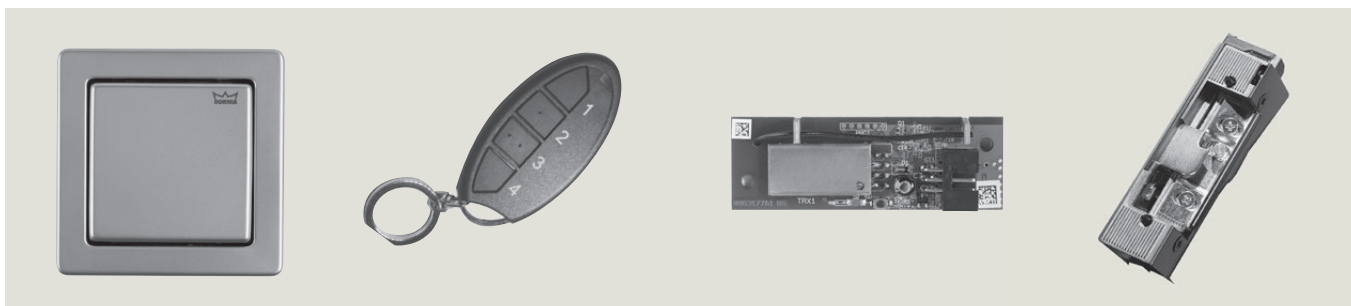











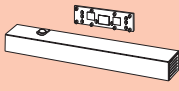

Bouton poussoir mural  
System 55

Télécommande portative  
BRC-H

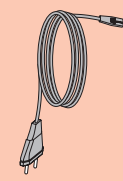
Radiorécepteur BRC-R

Gâche électrique  
Type: dormakaba «Standard»

## Livraison et accessoires

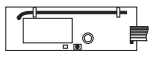
PORTEO 230 V	Support en équerre	Plaque de montage 30 mm	Plaque de montage 40 mm	Cavalier pour porte en verre	Passage de câble 500	
						
600410xx	600411xx	600412xx	600413xx	60041401		
	Gâche électrique					
	à émission, type: «Standard»	à rupture de tension, type: «Standard Rupture»	Têtière FLM 24	Bouton poussoir mural System 55	Télécommande portative BRC-H	Radiorécepteur BRC-R
						
600100xx	15117124	15137124	15180224	19144701170	60041500	29302002

### xx Couleur

01	argent
11	blanc (cf. RAL 9016)

## Texte descriptif

Automatisme de porte électromécanique Low Energy (mode économique, limitation de force) conforme à EN 16005 et DIN 18650, avec bras à glissière et plaque de montage, avec marquage CE, au Design Contur. Au choix : dans les fonctions Powerless (ouverture sans effort, fermeture automatique) ou PowerMotion (ouverture et fermeture automatiques). Vitesse d'ouverture et de fermeture, temporisation de maintien à l'ouverture et angle d'ouverture réglables.

A-coup final de série, réversible droite-gauche. Plaque de montage avec trous de perçage universel, montage sur huisserie ou sur vantail côté paumelles ou opposé aux paumelles.

### Caractéristiques de la porte

- Portes intérieures à 1 vantail, sauf portes résistantes au feu
- Largeur du vantail : jusqu'à 1100 mm maxi. (selon le poids de la porte)
- Poids du vantail : 100 kg maxi. (selon la largeur de la porte)
- Angle d'ouverture par vantail : au moins 100° pour tous types de montage
- Dimensions de l'opérateur : 60 mm x 80 mm x 530 mm (h x p x l)
- Programmes réglables via programmeur (O-I-II) :  
O = ARRÊT,  
I = PowerMotion,  
II = Ouverture permanente
- Programmes avancés :
  - Powerless (réglable par potentiomètre)
  - Push&Go (toujours actif en mode PowerMotion)
- Tension d'alimentation : 230 V CA, 50/60 Hz, solution complète prête à être branchée

### Modèle

- Vendu complet, y compris glissière et plaque de montage, pour les quatre types de montage

### Couleur

- argent
- blanc, simil. RAL 9016

### Gâche

- En option : gâche électrique à émission, type : «Standard»
- En option : gâche électrique à rupture de tension, type : «Standard Rupture»

### Organes de commande

- En option : bouton poussoir mural, type : Série 55
- En option : télécommande portative, type : BRC-T
- En option : récepteur pour télécommande portative, type : BRC-R

Conforme aux directives BGR 232, EN 16005 et DIN 18650-1/2 (version 12/2005) relatives aux fenêtres, portes et portails actionnés par une source d'énergie extérieure ; aux directives relatives à la compatibilité électromagnétique (EMV) (marquage CE). Fabrication certifiée ISO 9001.

### Référence PORTEO



[www.dormakaba.be](http://www.dormakaba.be)

dormakaba Belgium N.V.  
Lieven Bauwensstraat 21a  
8200 Brugge  
Belgique  
T. +32 50 45 15 70  
F. +32 50 31 95 05  
E. [info.be@dormakaba.com](mailto:info.be@dormakaba.com)

WN 053307; 11/17; PORTEO, BE x. DMS. xx/17  
Documentation non contractuelle.  
Sous réserve de modifications techniques et normatives.