



Dörrstängare

# DORMA TS 73 V

**NY**

- ideala dimensioner
- optimerade egenskaper

## Lättmonterad, ekonomisk och med steglöst inställbar stängningskraft.

**Snabbt och enkelt montage, kontrollerad kvalitet, provad enligt EN 1154.**

DORMA TS 73 V är speciellt användbar på dörrar inomhus – även på brandskydds-dörrar – oavsett utförande och konstruktion. Den ovanligt låga och kompakta kon-

struktionen gör att den är mycket enkel att montera.

Att den dessutom har genomgått kvalitetskontroll är ett bevis för att den fungerar säkert.

Certifierad enligt ISO 9001.

### Fördelarna – punkt för punkt ...

#### ... för fackhandeln

- En modell för alla applikationer.
- Individuella monteringskrav kan lätt tillgodoses tack vare ett brett tillbehörssortiment.

#### ... för installatören

- Snabbt och enkelt montage. Stängningskraft, stängningshastighet och tillslag kan ställas in med några enkla handgrepp.
- Endast en modell för höger- och vänsterdörrar, för normalmontage och upp- och nedvänt montage.

#### ... för arkitekten

- Kompakt konstruktion och tidlös design.
- Mycket effektiv och tillförlitlig.
- Kan användas för många olika ändamål.
- Rostskyddat utförande för våtutrymmen.

#### ... för användaren

- Konstant stängningshastighet som nästan är helt oberoende av temperaturförändringar, inställbart tillslag.
- Bekväm passage tack vare hög mekanisk verkningsgrad.

Tekniska data		TS 73 V
Stängningskraft steglöst inställbar	Storlek	EN 2-4
Allmänna dörrar <sup>1)</sup>	≤ 1100 mm	●
Ytterdörrar, utåtgående <sup>1)</sup>		–
Brandskydds-dörrar <sup>1)</sup>	≤ 1100 mm	●
Samma utförande för vänster- och högerdörrar		●
Armsystem	standard	●
	låg	●
	glidskena	–
Stängningskraft, inställbar med skruv och stängararmens dörrfäste		●
Stängningshastigheten kan ställas in steglöst genom två inbördes oberoende ventiler	180°–15° 15°– 0°	●
Tillslag steglöst inställbart	via stängararm	●
	via ventil	●
Öppningsbroms	självjusterande	●
	bortkopplingsbar med ventil	●
Fördröjd stängningsfunktion		–
Uppställningspunkt steglöst		○
Vikt i kg		1,3
Mått i mm	längd	225
	djup	40
	höjd	60
Dörrstängaren testad enligt EN 1154		●
CE-märkning för byggprodukter		●

● Ja – Nej ○ Tillval

<sup>1)</sup> För höga och tunga dörrar samt för dörrar som utsätts för starkt vinddrag under stängningen rekommenderas DORMA TS 83.

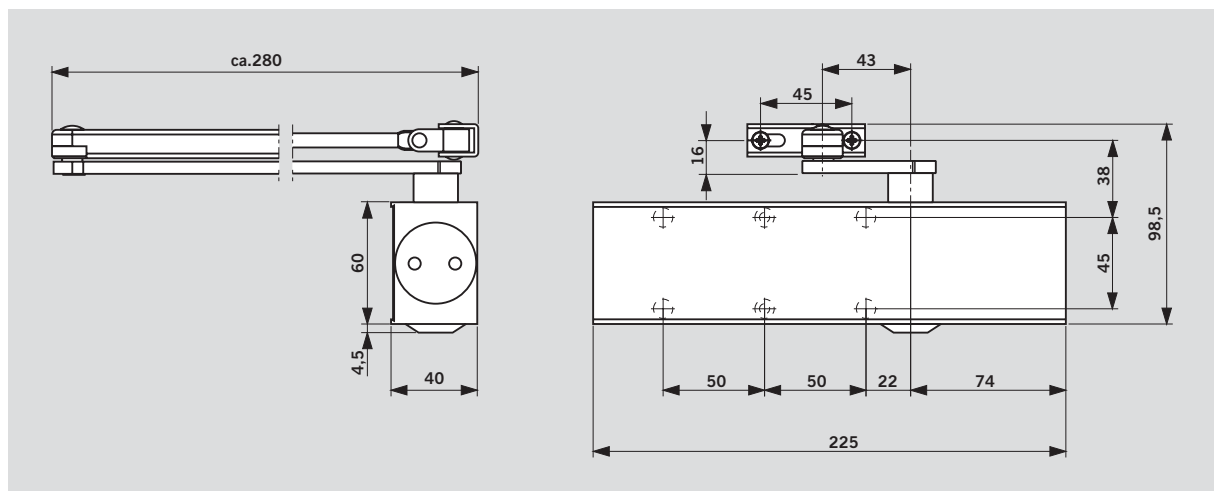

## Standard- och tillvalsfunktioner

### Med "tänkande" öppningsbroms – utförande BC/ÖD

Tack vare konstruktionsförändringar av produkten har öppningsbroms tillkommit som är aktiv från ca. 70° öppningsvinkel vilken alltid är direkt proportionell mot dörrens öppningshastighet. Det betyder att öppningsbromsen inte märks vid normal öppning. Vid högre öppningshastighet doseras

bromskraften och om dörren öppnas våldsamt – vare sig det är avsiktligt, av misstag eller en kraftigt vindstöt – uppnår bromskraften sitt maximum och skyddar därmed både dörr och vägg mot skador.

**Öppningsbromsen kan stängas av om den ej önskas.**

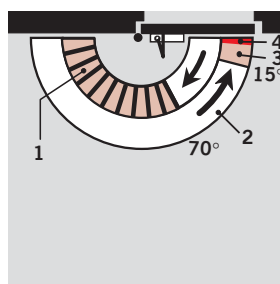

- 1 Självjusterande öppningsbroms
- 2 Steglös inställning av stängningshastigheten mellan 180° – 15°
- 3 Steglös inställning av stängningshastigheten mellan 15° – 0°
- 4 Justerbart tillslag (med arm)

### Med uppställning – utförande med uppställningsarm

När TS 73 V används med uppställningsarm kan dörren ställas upp i önskad vinkel (max. 150°). På uppställningsarm med frånkoppling

kan uppställningsfunktion till- eller frånkopplas med tryckknapp.

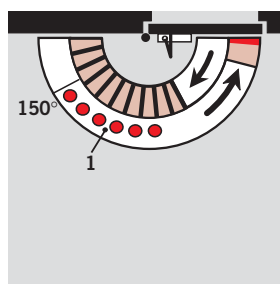

- 1 Uppställningsområde

Ej godkänd för branddörrar.

## Montage på gångjärnssidan Dörrbladsmontage (normalmontage)

Exempel: Vänsterhängda dörrar. Vändbar för högerhängda dörrar.

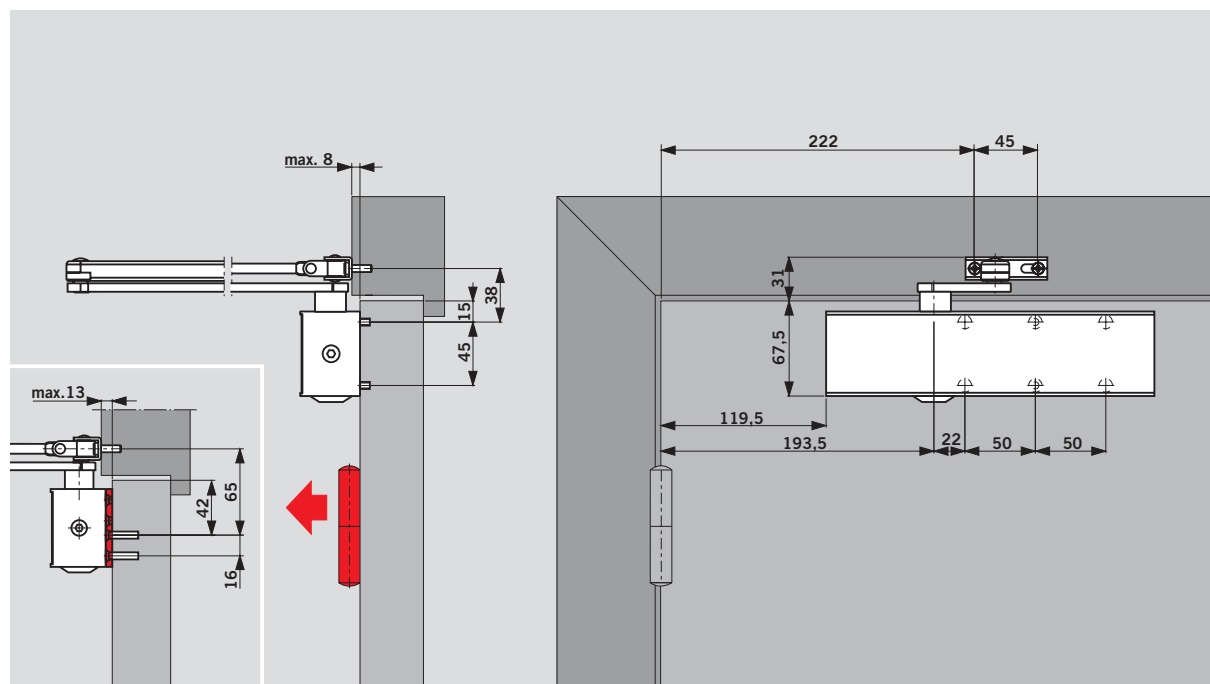

## Montage på gångjärnssidan med uppställningsarm Dörrbladsmontage (normalmontage)

Exempel: Vänsterhängda dörrar. Vändbar för högerhängda dörrar.

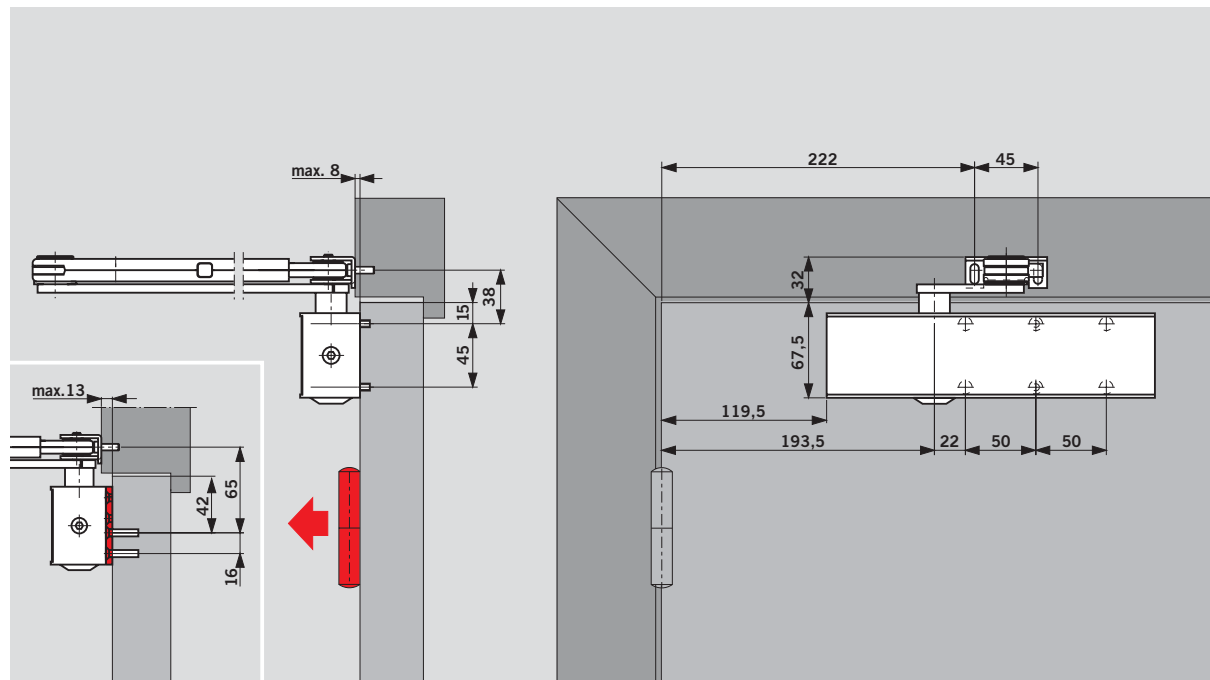

## Montage på anslagssidan Karmmontage (upp- och nedvänt montage)

Exempel: Vänsterhängda dörrar. Vändbar för högerhängda dörrar.

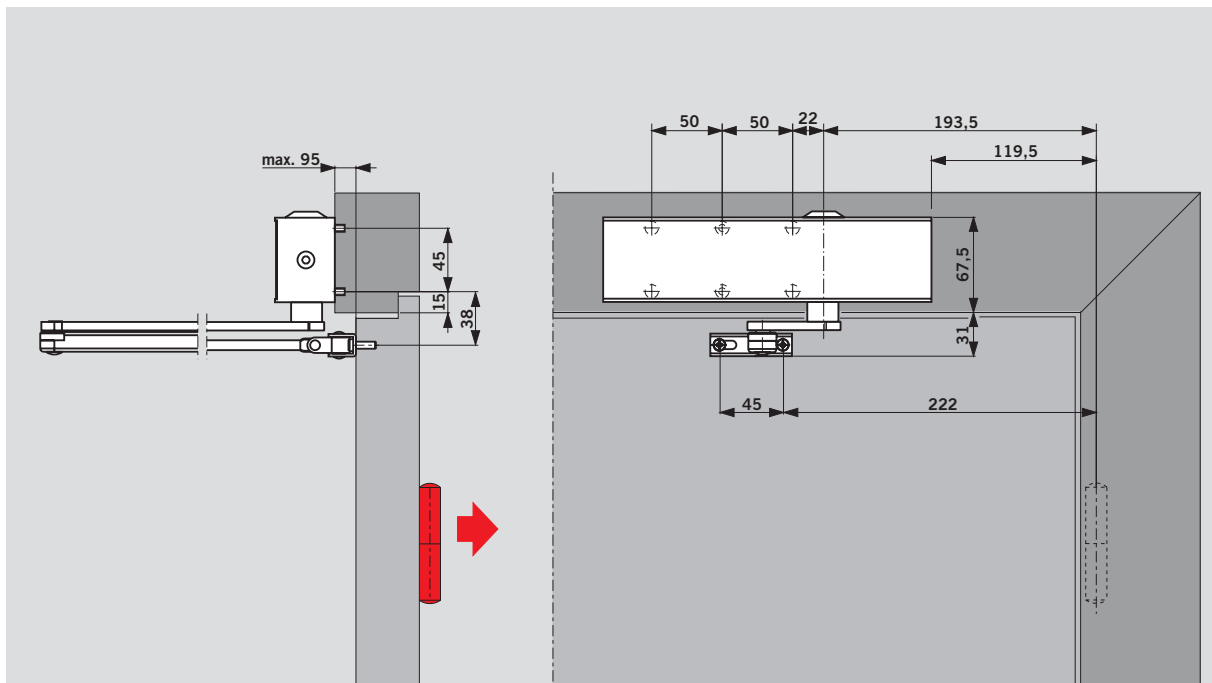

**Vid karmmontage** reagerar öppningsbromsen beroende på karmdjup och gångjärn först mellan 85° och 90°.

**Monteringsplatta**

För montering av dörrstängare på brand-skydds dörrar. Kan också användas som montageplatta när direkt montering av stängarhuset på dörr eller karm ej är möjlig; med hålgruppering enligt EN 1154.

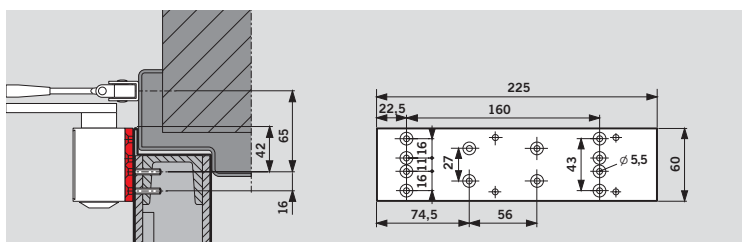
**Montage med fästplatta**

För montering av stängararm på speciellt smala karmöverstycken.

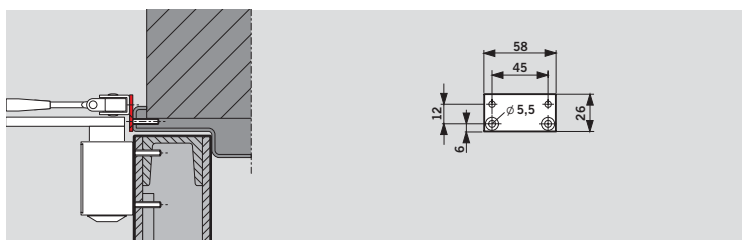
**Monteringssko för glasdörr**

För montering av stängare på helglas dörrar – håll, urtag eller annan bearbetningen av glaset krävs ej.

**Ej godkänd för branddörrar.**

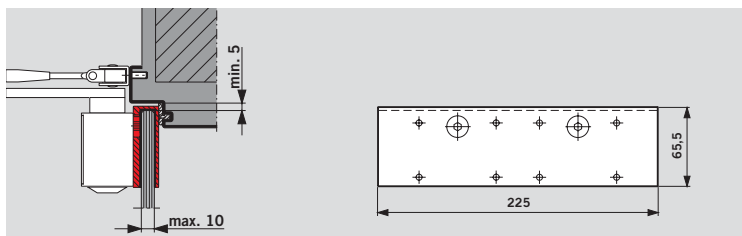
**Montage med vinkelkonsol**

För upp- och nedvänt montage av dörrstängare på anslagssidan vid djup karm.

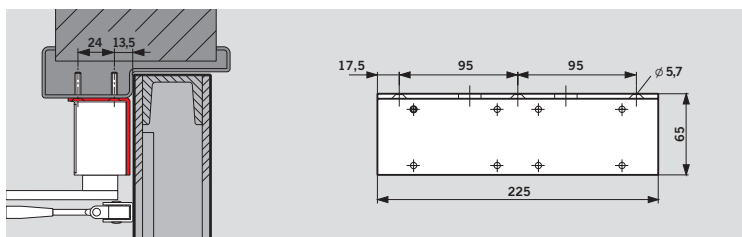
**Montage med plankonsol**

Används som montageplatta när stängarhuset inte kan monteras direkt på karm eller dörr.

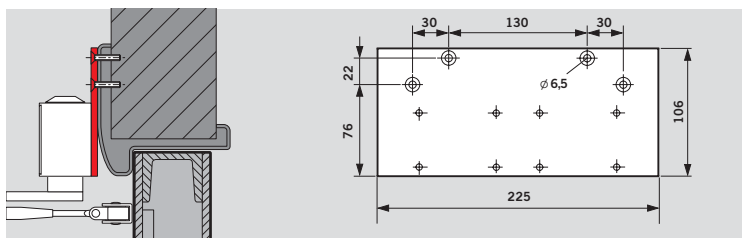



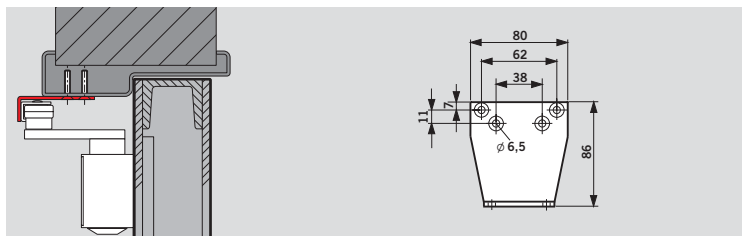



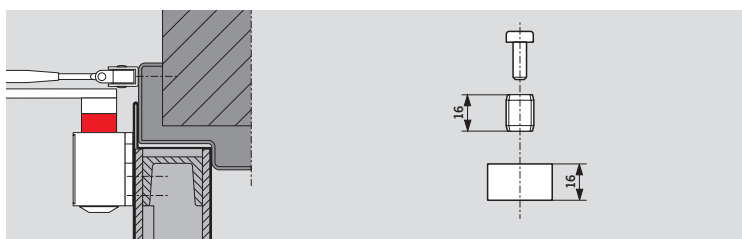

**Karmplatta för parallellarmsmontage**

För parallellarmsmontage på anslagssidan. (Monteringsmått, se monteringsanvisning)

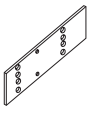
**Axelförlängning**

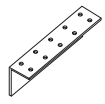
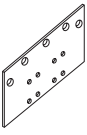
För ökning av avståndet mellan stängarhus och arm (16 mm).

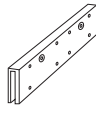

Dörrstängare och Stängarm				Tillbehör			
Dörrstängare TS 73 V  	Normalarm   <input type="checkbox"/> 220023xx	Flatformarm   <input type="checkbox"/> 830001xx	Spärruppställningsarm med frånkopplingsknapp   <input type="checkbox"/> 220030xx	Montageplatta   370001xx	Fästplatta   830014xx	Vinkelkonsol   370003xx	Plankonsol   370002xx
Storlek EN 2-4  <input type="checkbox"/> 370101xx	<input type="checkbox"/>	<input type="checkbox"/>	<input type="checkbox"/>	Karmplatta för parallellarmsmontage   280066xx	Glasdörrsbeslag   370004xx	Axel-förlängning   83003705	

Beställningsnummer:

■ = stängare separat

□ = armsystem separat

Färg xx

silver 01

vit (RAL 9016) 11

specialfärg 09

**Beskrivningstext**

Dörrstängare TS 73 V med steglöst inställbar fjäderstyrka EN 2-4, med integrerad självjusterande öppningsbroms, justerbar stängningshastighet och inställbart tillslag.

**Utförande**

- med normalarm  
 med flatformarm  
 med spärruppställningsarm med frånkopplingsknapp

Tillbehör \_\_\_\_\_

**Färg**

- silver  
 vit (RAL 9016)  
 specialfärg \_\_\_\_\_ (RAL \_\_\_\_\_)

**Fabrikat:** DORMA TS 73 V
 TS73V

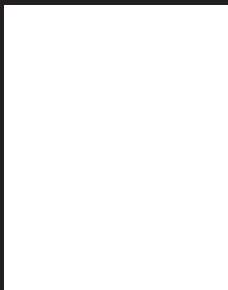

[www.dorma.com](http://www.dorma.com)

## Door Control Division worldwide

### Central Europe

DORMA GmbH + Co. KG  
Breckerfelder Str. 42-48  
D-58256 Ennepetal  
Tel. +49 23 33/7 93-0  
Fax +49 23 33/7 93-495

### Australia

DORMA Door Controls Pty. Ltd.  
52 Abbott Road  
Hallam/Victoria 3803  
Australia  
Tel. +61 3/97 96 35 55  
Fax +61 3/97 96 39 55

### China

DORMA Door Controls (Suzhou)  
Co. Ltd.  
No. 9, Hong Feng Road  
Suzhou Singapore Industrial Park  
Suzhou, 215021  
P. R. of China  
Tel. +86 512/67612481  
Fax +86 512/67614582

DORMA Door Controls Pte. Ltd.  
Room 701, Technology Plaza  
651 King's Road  
North Point  
Hong Kong  
Tel. +825/250 34632  
Fax +825/288 75370

### Emerging Markets

DORMA GmbH + Co. KG  
Breckerfelder Str. 42-48  
D-58256 Ennepetal  
Tel. +49 23 33/7 93-0  
Fax +49 23 33/7 93-495

DORMA Door Controls (Pty.) Ltd.  
Kings Court, 4A Mineral Crescent  
ZA-2000 Crown/Gauteng  
South Africa  
Tel. +27 11/8 30 02 80  
Fax +27 11/8 30 02 91

### Far East

DORMA Far East Pte. Ltd.  
No. 31 Gul Lane,  
Singapore 629425  
Tel. +65 62 68/76 33  
Fax +65 62 65/79 14

### France

DORMA France S.A.S.  
Europarc  
42, rue Eugène Dupuis  
F-94046 Créteil  
Tel. +33 1/41 94 24 00  
Fax +33 1/41 94 24 01

### Gulf

DORMA Gulf Door Controls FZE  
Jebel Ali Free Zone,  
Roundabout 8,  
Unit VC 02  
Dubai, United Arab Emirates  
Tel. +971 48/83 90 14  
Fax +971 48/83 90 15

### North America

DORMA Architectural Hardware  
DORMA Drive, Drawer AC  
Reamstown, PA 17567  
Tel. +1-800-523-8483  
Fax +1-800-274-9724

### Scanbalt

DORMA Sverige AB  
Datavägen 20  
436 32 Askim  
Tel. +46 (0)31-28 95 20  
Fax +46 (0)31-28 17 39

### South America

DORMA Sistemas de Controles  
para Portas Ltda.  
Av. Piracema, 1400  
Centro Empresarial Tambore  
CEP 06400 Barueri/  
São Paulo, Brasil  
Tel. +55 11/41 91 32 44  
Fax +55 11/41 91 21 93

### South-East Europe

DORMA AUSTRIA GmbH  
Pebering Strass 22  
A-5301 Eugendorf  
Tel. +43 62 25/2 84 88  
Fax +43 62 25/2 84 91

### South Europe

DORMA Italiana S.r.l.  
Via. A. Canova 44/46  
I-20035 Lissone (MI)  
Tel. +39 039/24 40 31  
Fax +39 039/24 40 33 10  
DORMA Ibérica, S.A.  
Camino San Martin de la Vega, 4  
E-28500 Arganda del Rey  
(Madrid)  
Tel. +34 91/8 75 78 50  
Fax +34 91/8 75 78 81

### UK/Ireland

DORMA UK Ltd.  
Door Controls Division  
Wilbury Way  
Hitchin  
Hertfordshire SG4 0AB  
Tel. +44 14 62/47 76 00  
Fax +44 14 62/47 76 01



Door Control

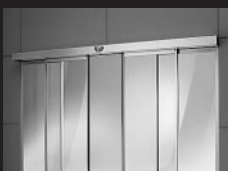

Automatic



Glass Fittings  
and Accessories



Security/Time  
and Access (STA)



Movable Walls



4 102 1226 1319659