



Ovensuljin

DORMA TS 83

Uutta

- uusilla mitoilla
- lisätoiminnoilla

Nopea asentaa ja säätää. Ovensuljin lähes kaikkia ovikokoja ja käyttötarkoituksia varten.

Korkean luokan hyötykäyttö, tauttua laatua.

DORMA TS 83 on kehitetty vuosikymmenien kokemuksen perusteella ja siksi se täyttää vaativimmatkin toimintoja ja käyttömukavuutta koskevat vaatimukset. Se sopii käytännöllisesti katsoen kaikkiin ovikokoihin ja

-malleihin ja on saatavana myös optimoidulla suojalla (AC malli). Tämän lisäksi se on erityisen helppo asentaa ja laadultaan ensiluokkainen.

Sertifioitu ISO 9001:n mukaan

Etuja ... kohta kohdalta ...

Jälleenmyyjälle

- Alhaiset varastointikustannukset ja pienempi tarve.
- Laaja lisätarvikevalikoima takaa käytännölläiset ratkaisut erityistoimuksille ja vaikeissakin asennuskohteissa.

Asentajalle

- Yksinkertainen ja nopea asentaa.
- Helppo sovittaa "mitta-laustyönä" jokaiseen asennuskohteeseen.
- Sama malli vasen- ja oikeakätisiin oviin, normaali ja karmiasennukseen.
- Suljinkoko 3 – 6 lähes kaikkia käyttötarkoituksia varten.

Suunnittelijalle

- Kompakti suljinkoko ja tukeva vetovarsi.
- Monipuoliset säädöt, valittavana vakiomalli tai erikoismallit.
- Soveltuu käytettäväksi palo-ovissa.

Käyttäjälle

- Optimaalinen suoja seinälle ja ovelle "ajattelevan" avautumisvaimentimen ansiosta.
- Vakaa ja lämpötilan vaihteluista lähes riippumaton sulkemistoiminto.
- Oven käyttö helppoa korkean mekaanisen hyötysuhteen ansiosta.

Tekniset tiedot ja ominaisuudet		TS 83	
Sulkemisvoima portaattomasti säädettävissä	koko	EN 3-6	EN 7
Normaaliövet ¹⁾	≤ 1400 mm ≤ 1600 mm	● -	- ●
Ulko-ovet, ulosaukeavat ¹⁾	≤ 1400 mm ≤ 1600 mm	● -	- ●
EN 1154 mukaan palo-oville ¹⁾	≤ 1400 mm ≤ 1600 mm	● -	- ●
Sama malli vasen- ja oikeakätisille oville		●	●
Vetovarsi	Vakiomalli	●	●
	Lattavetovarsi	●	●
	Liukuvarsi	-	-
Sulkemisvoiman portaaton säätö säätöruuvien avulla		●	-
Sulkemisnopeus säädettävissä portaattomasti kahdella venttiilillä toisistaan riippumatta	180° – 15° 15° – 0°	● ●	- -
Sulkemisnopeuden portaaton säätö venttiilin avulla		-	●
Säädettävä loppunykäisy varella		●	●
Avautumisvaimennin	itsesäätävä	●	●
	säätö venttiilin avulla	●	●
Sulkemisliikkeen hidastimen portaaton säätö venttiilin avulla		○	-
Lukitus		○	○
Paino/kg		1,7	3,3
Mitat/mm	pituus	245	293
	syvyys	46	47,5
	korkeus	60	60
Ovensuljin testattu EN 1154:n mukaisesti		●	●
Rakennustuotteiden CE-merkintä		●	●

● kyllä – ei ○ optio

¹⁾ Erityisen korkeille ja painaville oville sekä oville, joiden on sulkeuduttava tuulisissa olosuhteissa, suosittelamme seuraavan suljinkoon valintaa tai suuremman sulkemisvoiman säätöä.

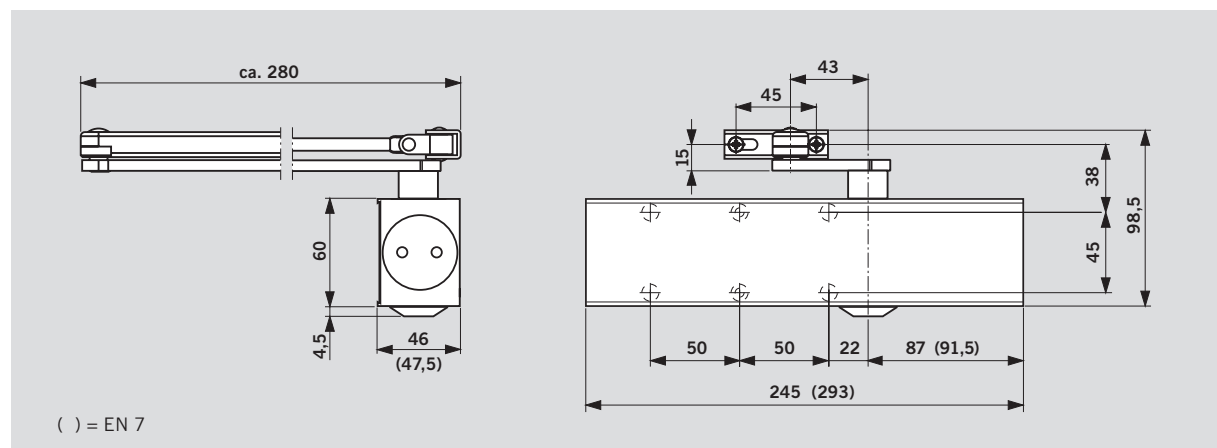

Vakiomallit ja erikoismallit

”Ajattelevalla” avautumisvaimentimella – malli BC/ÖD

Uudenlaisen rakenteen ansiosta tässä avautumisvaimentimessa 70° oven avautumiskulmasta alkaen vastavoima on aina suoraan suhteessa oven avautumiskiihtyvyyteen. Näin vaimennusta tuskin huomaa hitaassa oven liikkeessä. Kun ovi avataan vauhdikkaammin, avautumisvaimennin toimii

asteittain, jos ovi lennähtää auki vauhdilla – tarkoituksella, vahingossa, riehakkuuden tai tuulenpuuskan seurauksena – se toimii täydellä teholla suojaten seinää ja ovea vaurioitumiselta.

Jos avautumisvaimenninta ei haluta käyttää, se voidaan kytkeä pois päältä.

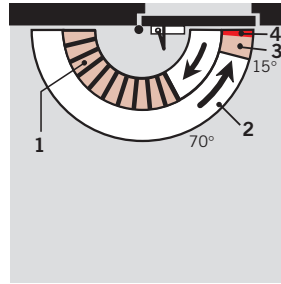

- 1 Säädettyä avautumisvaimennin
- 2 Portaattomasti säädettyä sulkemisnopeus alueella 180°–15°
- 3 Portaattomasti säädettyä sulkemisnopeus alueella 15°–0°
- 4 Säädettyä loppunykäisy (varrella).

Ylimääräisellä sulkemisliikkeen hidastimella -malli BC/ÖD + DC/SV

Ylimääräisen integroidun, säädettyä sulkemisliikkeen hidastimen ansiosta voidaan oven sulkemista hidastaa. Näin myös vammaisilla,

lastenvaunuja työntävillä äideillä ja kookkaita esineitä kantavilla henkilöillä on riittävästi aikaa kulkea ovesta esteettä.

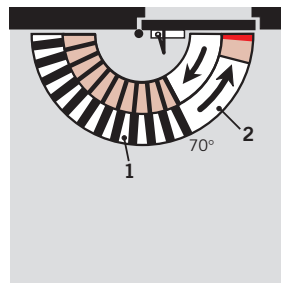
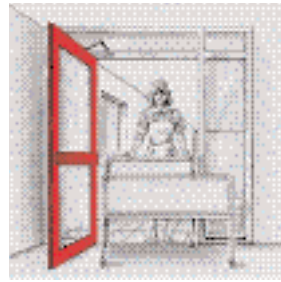

- 1 Säädettyä sulkemisliikkeen hidastin
- 2 Täysin kontrolloitu sulkeutumisen säädettyä sulkemisnopeudella

Aukipidolla- – aukipitovarrella varustettu malli

Kun käytetään TS 83 yhdessä aukipitovarren kanssa voidaan ovi lukita haluttuun kohtaan (n. 150° kulmaan asti).

Aukipitovarren lukitus voidaan tarvittaessa kytkeä päälle ja pois yksinkertaisesti nappia painamalla.

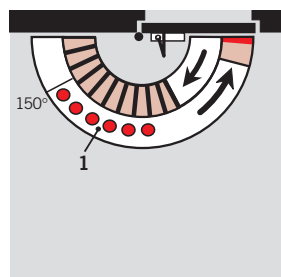

- 1 Aukipitoalue

Aukipitovarret eivät ole sallittuja palo-ovissa.

Kayttö ja asennus saranapuolelle Ovilehtiasennus (normaaliasennus)

Vasenkäätiset ovet, oikeakätiset ovet, peilikuvina

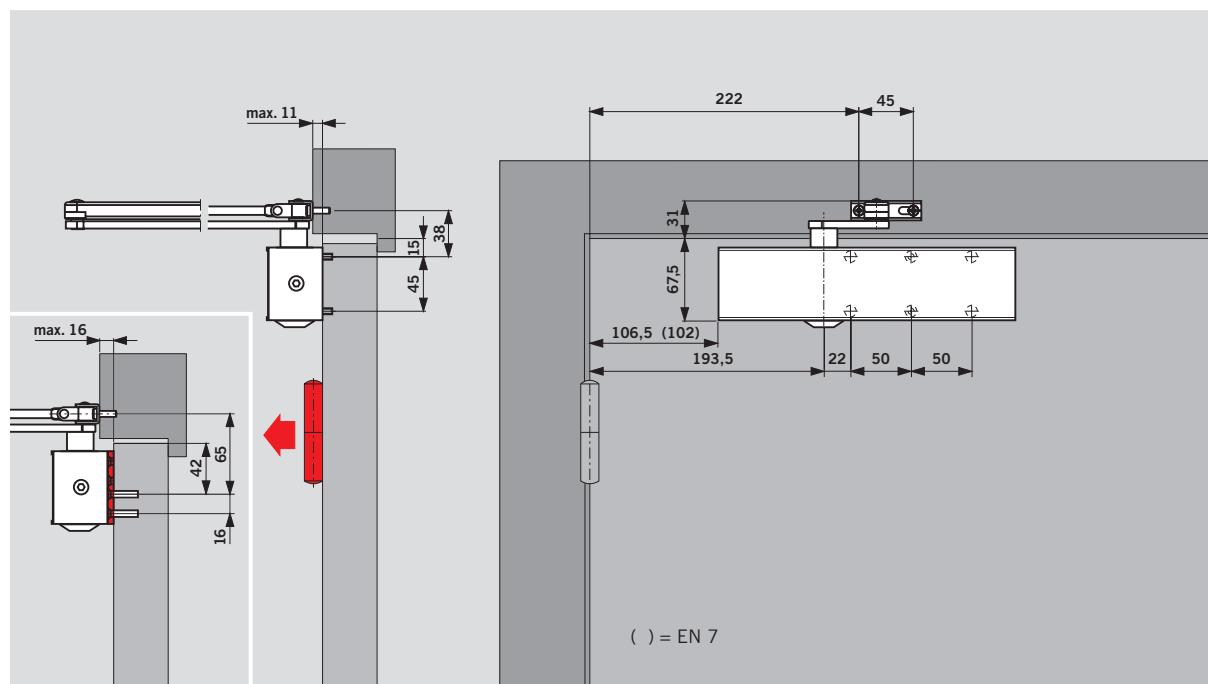

Kayttö ja asennus aukipitovarrella saranapuolelle Ovilehtiasennus (normaaliasennus)

Vasenkäätiset ovet, oikeakätiset ovet, peilikuvina

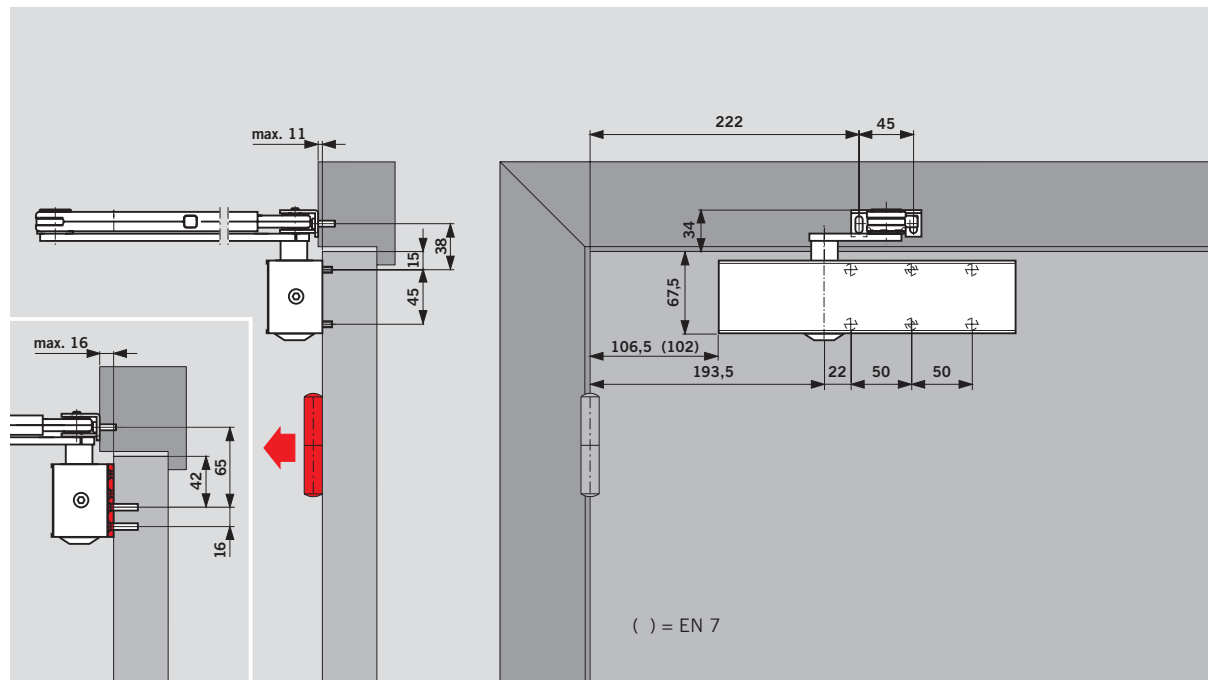

Kayttö ja asennus saranoiden vastakkaiselle puolelle Karmiasennus

Vasenkätiset ovet, oikeakätiset ovet, peilikuvina)

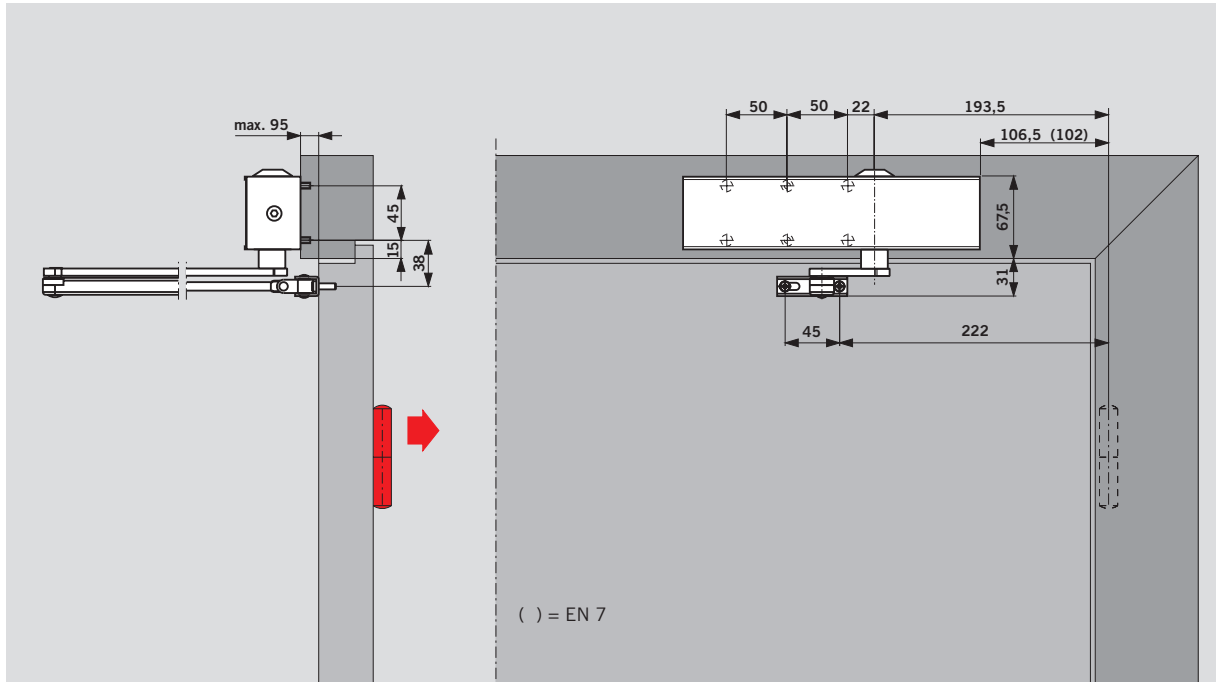

Karmiasennuksessa avautumisvaimennin alkaa toimia vasta 85° – 90° kulmassa riippuen karmin syvyydestä ja oven saranoiden mallista. Sulkemisliikkeen hidastin sen sijaan vapauttaa oven aikaisemmin.

Asennuslevy

Sulkimen kiinnitystä varten palo-oviin ja oviin, joissa suora kiinnitys ei ole mahdollista; käännytysreikäryhmä DIN 18263, osa 2 mukainen.

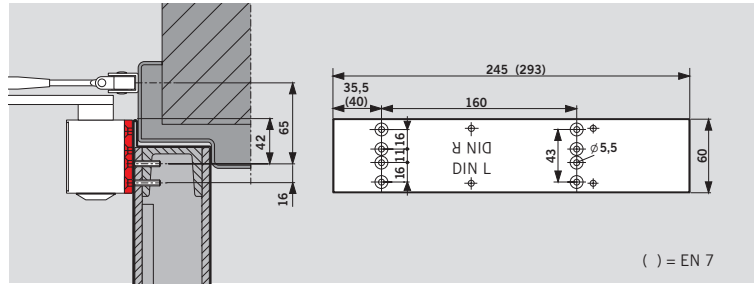
**Alustalevy**

Käytetään vetovarren kiinnittämiseen, kun oven karmi on erittäin kapea.

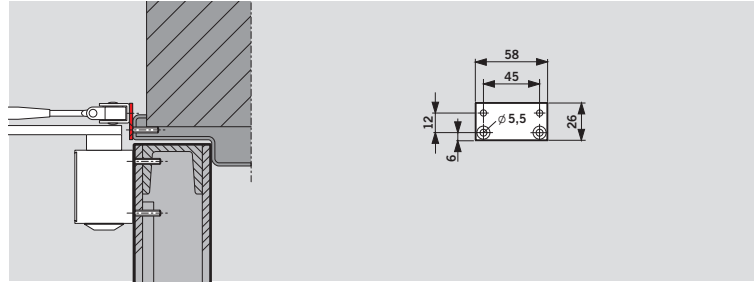
**Kulmakannatin**

Sulkimen karmiasennukseen saranoiden vastakkaiselle puolelle, kun karmin syvyydestä johtuen normaaliasennus ei ole mahdollista.

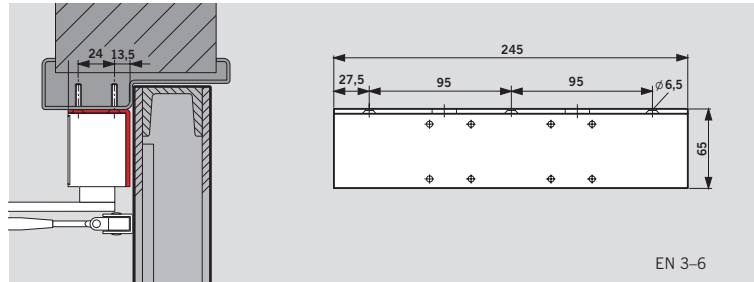
**Alennuslevy**

Käytetään silloin, kun sulkimen suora kiinnitys ei ole mahdollista.

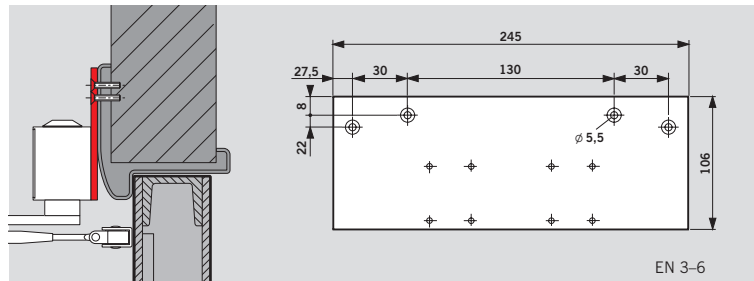
**Kamanalevy**



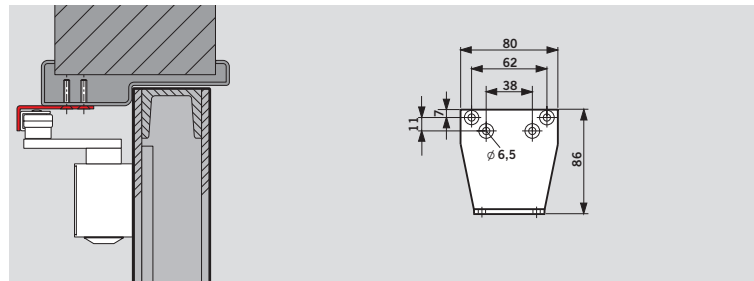



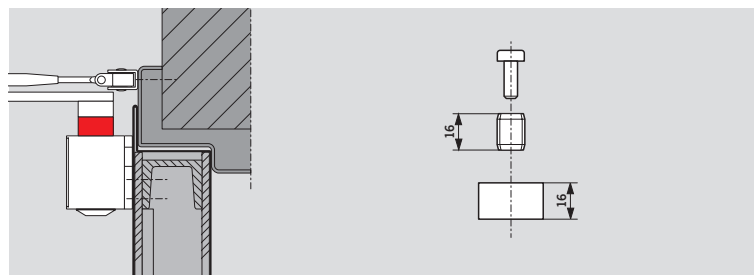

Suuntaisvariasennukseen saranoiden vastakkaiselle puolelle; (asennusmitat ks. asennusohje).

**Akselin jatke**

Sulkimen ja vetovarren välisen etäisyyden jatkamiseksi ovissa, joissa on korkea huullos; korkeus 16 mm.

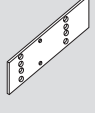

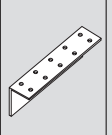
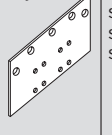
Tuotetiedot ja lisätarvikkeet

Ovensuljin TS 83	Lattaveto- varsi	Lattaveto- varsi korroosio- sujattu (AC)	Lattaveto- varsi	Aukipito- varsi ilman päälle/pois kytkintä	Asennus- levy	Alustalevy	Kulma- kannatin	Alennus- levy	Kamana- levy suuntaisvar- siasennuk- seen	Akselin jatke, 16 mm
	 □ 220023xx		 □ 830001xx	 □ 220030xx	 EN 3 – 6 380001xx EN 7 830011xx	 830014xx	 EN 3 – 6 380003xx	 EN 3 – 6 380002xx	 280066xx	 83003705
Koko EN 3 – 6 BC/ÖD ■ 380101xx	□		□	□	#	#	#	#	#	#
Koko EN 3 – 6 BC/ÖD+DC/SV ■ 380201xx	□		□	□	#	#	#	#	#	#
Koko EN 3 – 6 BC/ÖD (AC)		■ 38030301			#	#	#	#	#	#
Koko EN 7 BC/ÖD ■ 830501xx	□		□	□	#	#			#	#

Tilausnumero:

- = Suljin erillisenä
□ = Vetovarsi erillisenä
■□ = Suljin ja vetovarsi yhdessä
Lisätarvike

Väri* xx
hopea 01
valkoinen (RAL 9016) 11
erikoisväri 09

*Antikorroosiosujattu malli
saatavilla ainoastaan
hopeisena (01)

Työselostusohje TS 83 EN 3 – 6

Dorma TS83 on hammastan-
komekanismilla varustettu
ovensuljin, säädettävällä
jousivoimakkuudella EN 3-6,
EN 1154 mukaan.
CE-merkitty, itsesäätyvällä
avautumisvaimentimella,
sulkeutumismopeudensäädöllä
ja säädettävällä loppuny-
käyksellä. Sama malli oikea-
ja vasenkätisiin oviin.

Mallit

- Lisätoimintona säädettävä
sulkemisliikkeen hidastin
 korroosiosuojattu (AC)
 Normaaliavarrella
 Lattavetovarsi
 Aukipitovarrella
 kytkinmekanismilla

Lisävarusteet _____

Väri

- hopea
 valkoinen (vrt. RAL 9016)
 erikoisväri _____
(vrt. RAL_____)

Tuote DORMA TS 83

 TS83

Työselostusohje TS 83 EN 7

Dorma TS83 on hammastan-
komekanismilla varustettu
ovensuljin, säädettävällä
jousivoimakkuudella EN 7,
EN 1154 mukaan.
CE- merkitty, itsesäätyvällä
avautumisvaimentimella,
sulkeutumismopeudensäädöllä
ja säädettävällä loppuny-
käyksellä. Sama malli oikea-
ja vasenkätisiin oviin.

Mallit

- Normaaliavarrella
 Lattavetovarsi
 Aukipitovarrella
 kytkinmekanismilla

Lisävarusteet _____

Väri

- hopea
 valkoinen (vrt. RAL 9016)
 erikoisväri _____
(vrt. RAL_____)

Tuote DORMA TS 83

 TS83



www.dorma.com

Door Control Division worldwide

Central Europe

DORMA GmbH + Co. KG
Breckerfelder Str. 42-48
D-58256 Ennepetal
Tel. +49 23 33/7 93-0
Fax +49 23 33/7 93-495

Australia

DORMA Door Controls Pty. Ltd.
52 Abbott Road
Hallam/Victoria 3803
Australia
Tel. +61 3/97 96 35 55
Fax +61 3/97 96 39 55

China

DORMA Door Controls (Suzhou)
Co. Ltd.
No. 9, Hong Feng Road
Suzhou Singapore Industrial Park
Suzhou, 215021
P. R. of China
Tel. +86 512/67612481
Fax +86 512/67614582

DORMA Door Controls Pte. Ltd.
Room 701, Technology Plaza
651 King's Road
North Point
Hong Kong
Tel. +825/250 34632
Fax +825/288 75370

Emerging Markets

DORMA GmbH + Co. KG
Breckerfelder Str. 42-48
D-58256 Ennepetal
Tel. +49 23 33/7 93-0
Fax +49 23 33/7 93-495

DORMA Door Controls (Pty.) Ltd.
Kings Court, 4A Mineral Crescent
ZA-2000 Crown/Gauteng
South Africa
Tel. +27 11/8 30 02 80
Fax +27 11/8 30 02 91

Far East

DORMA Far East Pte. Ltd.
No. 31 Gul Lane,
Singapore 629425
Tel. +65 62 68/76 33
Fax +65 62 65/79 14

France

DORMA France S.A.S.
Europarc
42, rue Eugène Dupuis
F-94046 Créteil
Tel. +33 1/41 94 24 00
Fax +33 1/41 94 24 01

Gulf

DORMA Gulf Door Controls FZE
Jebel Ali Free Zone,
Roundabout 8,
Unit VC 02
Dubai, United Arab Emirates
Tel. +971 48/83 90 14
Fax +971 48/83 90 15

North America

DORMA Architectural Hardware
DORMA Drive, Drawer AC
Reamstown, PA 17567
Tel. +1-800-523-8483
Fax +1-800-274-9724

Scanbalt

DORMA Finland Oy
Äyritie 12 C
01510 Vantaa, Finland
Tel. +358-10 218 8100
Fax +358 9 878 4067

South America

DORMA Sistemas de Controles
para Portas Ltda.
Av. Piracema, 1400
Centro Empresarial Tambore
CEP 06400 Barueri/
São Paulo, Brasil
Tel. +55 11/41 91 32 44
Fax +55 11/41 91 21 93

South-East Europe

DORMA AUSTRIA GmbH
Pebering Strass 22
A-5301 Eugendorf
Tel. +43 62 25/2 84 88
Fax +43 62 25/2 84 91

South Europe

DORMA Italiana S.r.l.
Via. A. Canova 44/46
I-20035 Lissone (MI)
Tel. +39 039/24 40 31
Fax +39 039/24 40 33 10
DORMA Ibérica, S.A.
Camino San Martin de la Vega, 4
E-28500 Arganda del Rey
(Madrid)
Tel. +34 91/8 75 78 50
Fax +34 91/8 75 78 81

UK/Ireland

DORMA UK Ltd.
Door Controls Division
Wilbury Way
Hitchin
Hertfordshire SG4 0AB
Tel. +44 14 62/47 76 00
Fax +44 14 62/47 76 01



Door Control



Automatic



Glass Fittings
and Accessories



Security/Time
and Access (STA)



Movable Walls



4 021226 1319710