



TS 73 V

Montaggio semplice con forza di chiusura regolabile

Montaggio semplice, qualità controllata, omologato secondo EN 1154.

Per tutte le tipologie di porte – anche per porte tagliafuoco – il chiudiporta TS 73 V si afferma come dispositivo ad uso universale adatto per le più diverse costruzioni e funzioni di porta. Grazie alla forma compatta non comporta alcun problema di montaggio. La qualità controllata garantisce sicurezza. Certificato ISO 9001.

Vantaggi – punto per punto ...

Per il commerciante

- Un modello unico per tutte le applicazioni.
- Soluzioni diverse di montaggio con una vasta gamma di accessori.

Per l'installatore

- Montaggio semplice. Forza e velocità di chiusura più battuta finale, regolabili.
- Adatto per porte sinistre e destre, sia per montaggio normale che per montaggio inverso.

Per il progettista

- Forma compatta e design raffinato.
- Soluzione economica abbinata ad un'elevata affidabilità.
- Impiego universale.

Per l'utente

- Velocità di chiusura costante indipendente da variazioni di temperatura.
- Protezione ottimale per l'anta ed oggetti adiacenti grazie allo smorzamento "intelligente" dell'apertura.

Dati e particolarità		TS 73 V
Forza di chiusura regolabile	Misura	EN 2-4
Porte standard ¹⁾	≤ 1100 mm	●
Porte esterne con apertura all'esterno ¹⁾		-
Porte tagliafuoco ¹⁾	≤ 1100 mm	●
Stessa esecuzione per porte DIN DX e DIN SX		●
Braccio	Standard	●
	piatto	●
	con fermo	●
Forza di chiusura regolabile attraverso tendimolla		●
Velocità di chiusura a regolazione continua tramite 2 valvole indipendenti tra loro	180° – 15°	●
	15° – 0°	●
Colpo finale a regolazione continua	tramite braccio	●
Ammortizzazione in apertura	autoregolanti	●
	regolabile tramite valvola	●
Ritardo di chiusura		-
Bloccaggio fermo costante		○
Peso in Kg		1,3
Dimensioni in mm	lunghezza	225
	larghezza	40
	altezza	60
Chiudiporta omologato a norme EN 1154		●
Marcato CE per prodotti edili		●

● si – no ○ opzione

¹⁾ Per porte alte e pesanti e per porte sottoposte a vento raccomandiamo il chiudiporta TS 83.

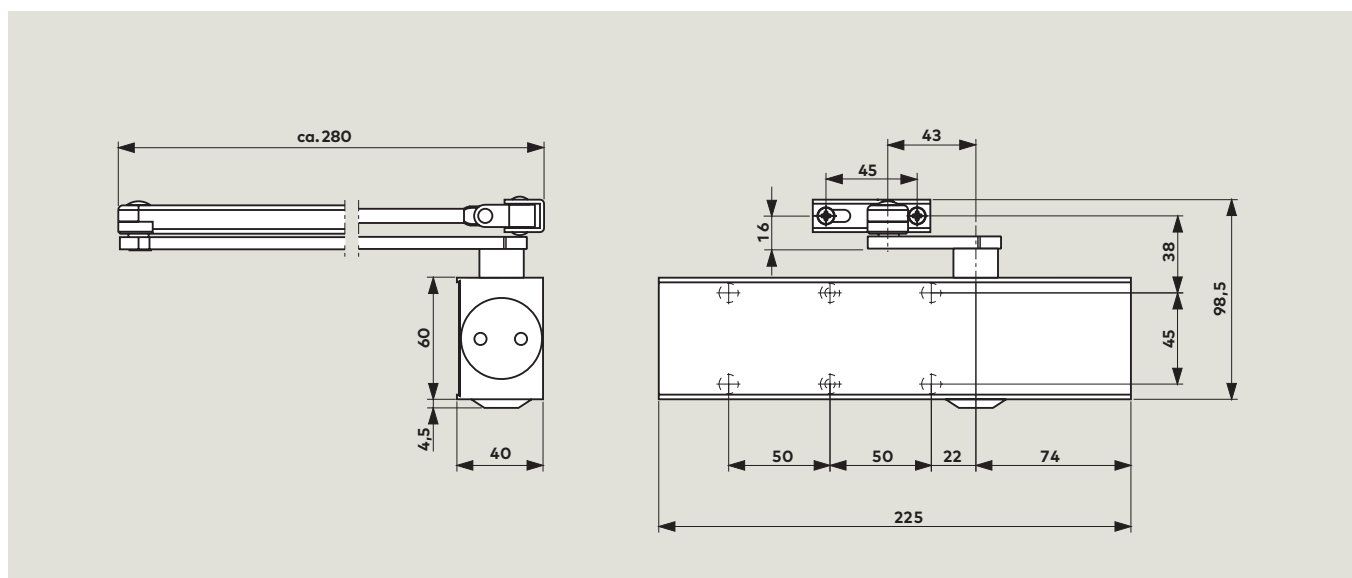

Funzioni di serie e opzionali

Con smorzamento "intelligente" dell'apertura

A causa di misure costruttive di nuovo tipo, con questo dispositivo di smorzamento dell'apertura, la forza antagonista: a partire da circa 70°, sempre direttamente proporzionale all'accelerazione della porte. Così, lo smorzamento è appena percettibile, quando la porta viene mossa lentamente. Se però la porta viene mossa in fretta, il dispositivo di smorzamento dell'apertura entra in azione in maniera dosata.

Quando la porta viene spalancata con violenza – sia che ciò avvenga con intenzione, per sfrenatezza, per sbaglio, oppure a causa di un colpo di vento – il dispositivo di smorzamento dell'apertura raggiunge la sua piena efficacia, cosicchè la parete e la porta sono ben protette contro danneggiamenti.

Se non si desidera nessun smorzamento dell'apertura, il dispositivo di smorzamento dell'apertura può venir disinserito.

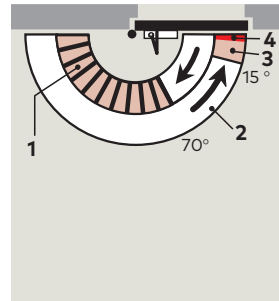

- 1 Smorzamento dell'apertura
- 2 Velocità di chiusura a regolazione continua da 180° a 15°
- 3 Velocità di chiusura a regolazione continua da 15° a 0°
- 4 Colpo finale (tramite braccio)

Con dispositivo di bloccaggio - Esecuzione braccio con dispositivo di fermo inseribile/disinseribile

Usando il braccio con dispositivo di fermo la porta può essere fermata su un punto di apertura qualsiasi (fino a ca. 150°). Nel braccio con dispositivo di fermo **disinseribile** il dispositivo può essere disinserito facilmente dall'utente **premendo il bottone d'innesto e disinnesto**.

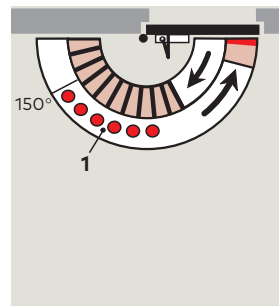
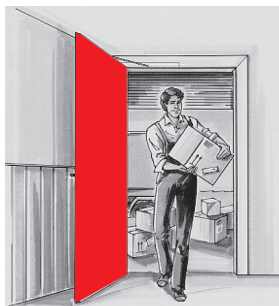

- 1 Zona di registro di fermo costante

Bracci con dispositivo di fermo non sono permessi per porte tagliafuoco

Montaggio sull'anta lato cerniere

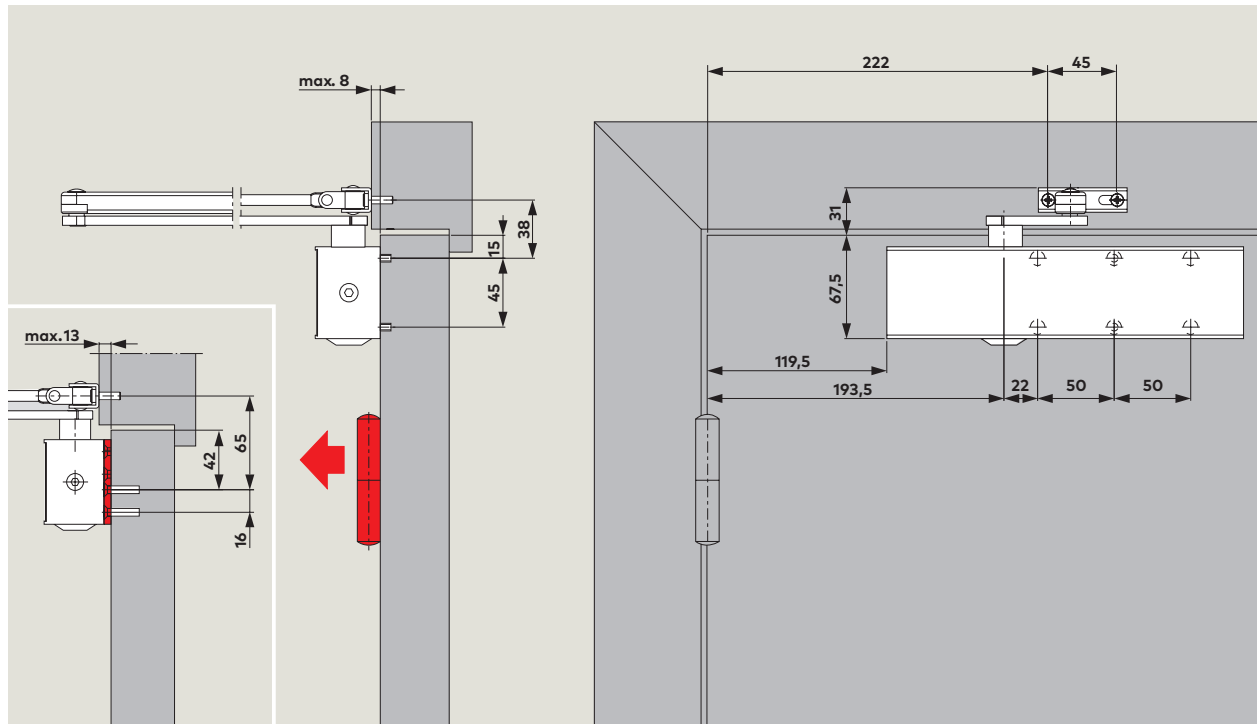

Esempio: porta DIN-SX, porta DIN-DX speculare

Montaggio sull'anta lato cerniere - braccio con fermo

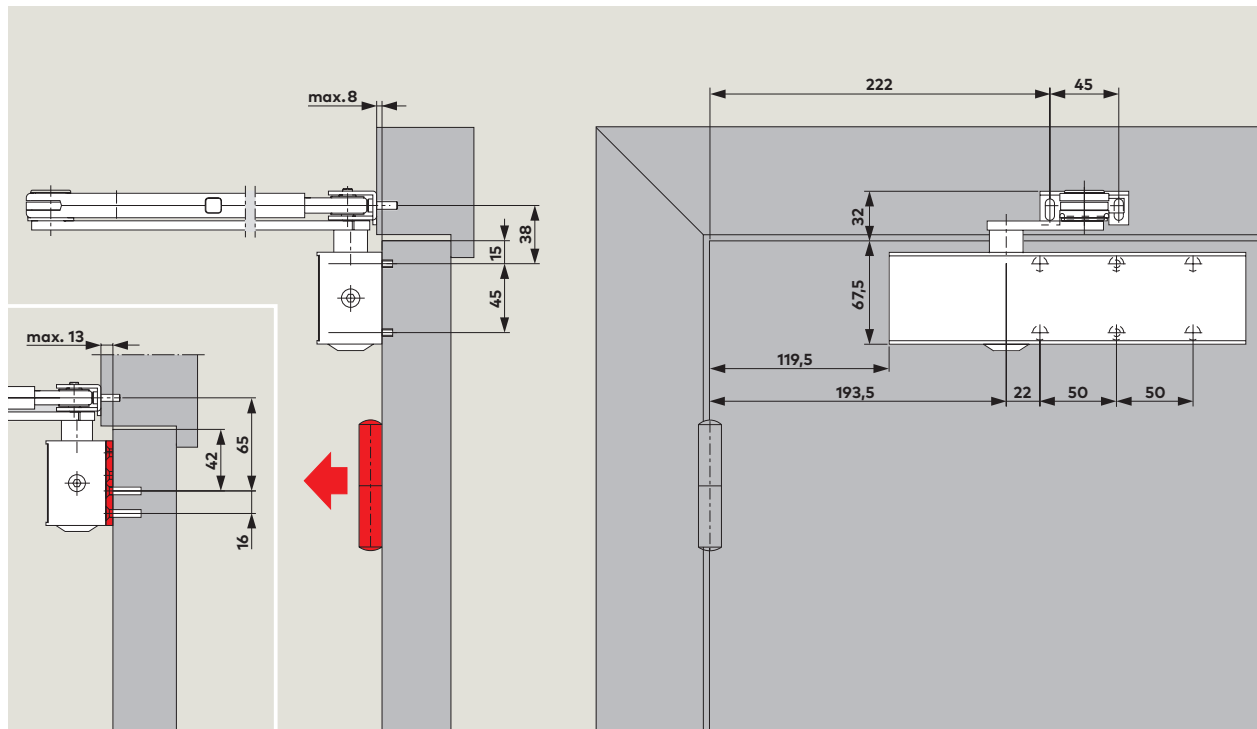

Esempio: porta DIN-SX, porta DIN-DX speculare

Montaggio su architrave lato opposto alle cerniere

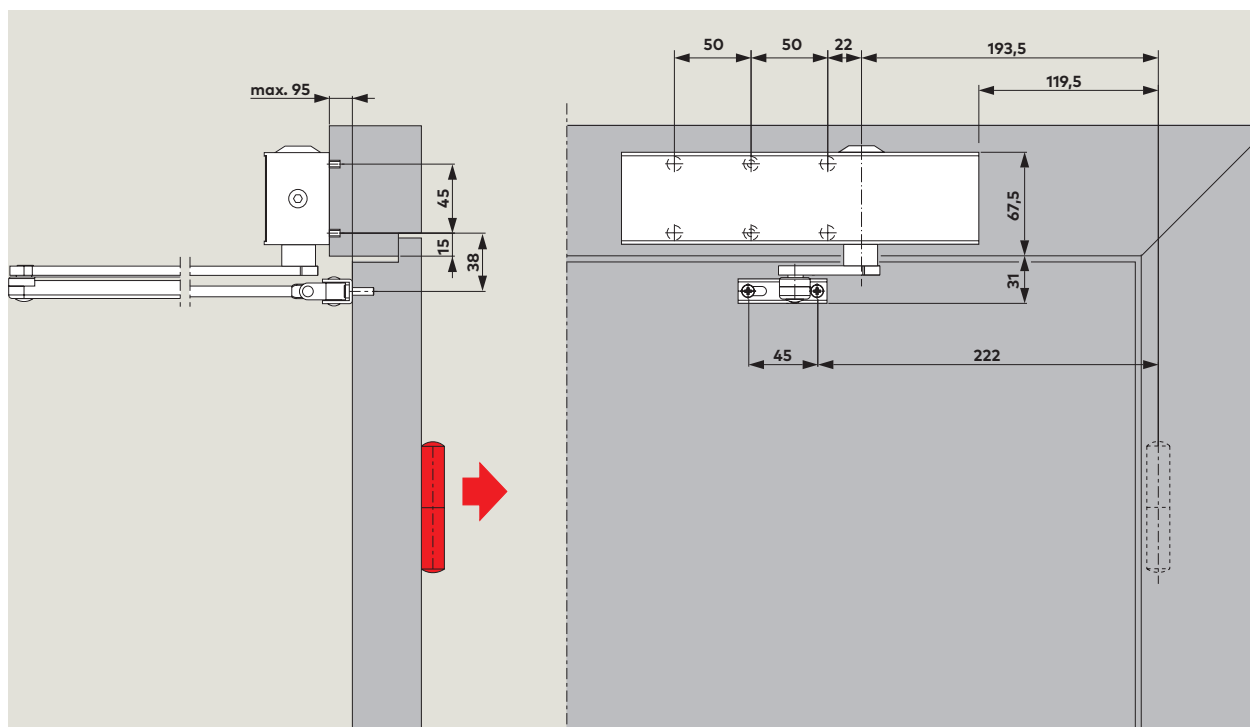

Esempio: porta DIN-SX, porta DIN-DX speculare

Per porte tagliafuoco i chiudiporta possono essere montati sull'architrave solo se l'idoneità dell'applicazione viene garantita con omologazione di un istituto tecnico.

Accessori

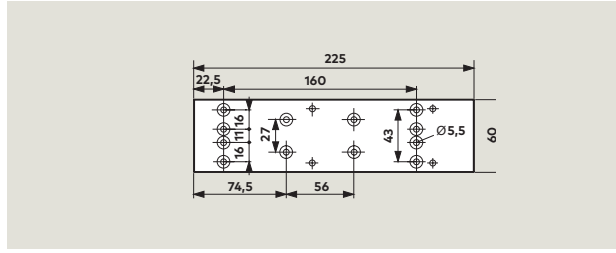
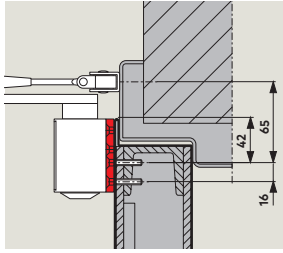

Piastra di montaggio TS 73 V

Per il fissaggio del chiudiporta a porte tagliafuoco e per quelle porte in cui un montaggio diretto non è possibile. Gruppo dei fori secondo EN 1154.

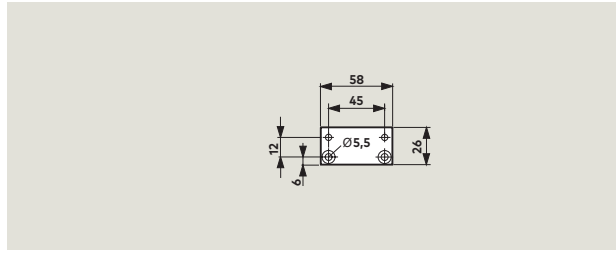
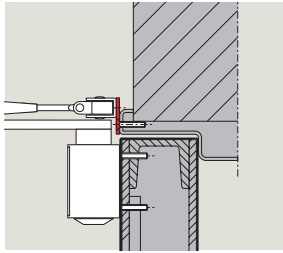

Piastra TS 73 V / TS 83

Per il fissaggio del braccio su telai particolarmente stretti.

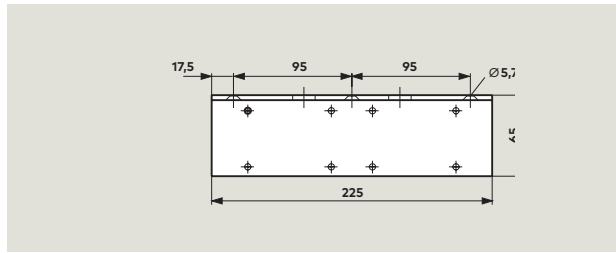
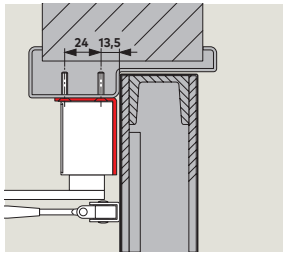

Angolare di fissaggio all'architrave TS 73 V

Per montaggio del chiudiporta sulla parte opposta delle cerniere usato nei casi di architrave profondo.

Per porte tagliafuoco è necessario un documento d'idoneità relativo alla porta.

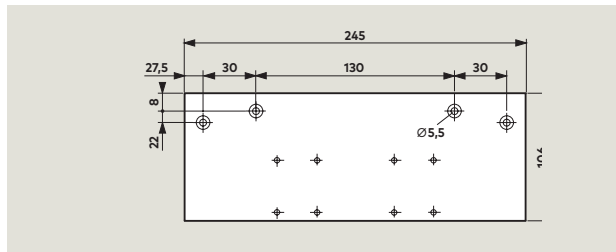
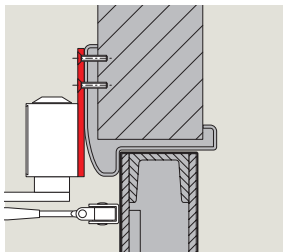

Piastra TS 73 V / TS 83

Piastra intermedia da usare quando il chiudiporta non può essere montato direttamente.

Per porte tagliafuoco è necessario un documento d'idoneità relativo alla porta.

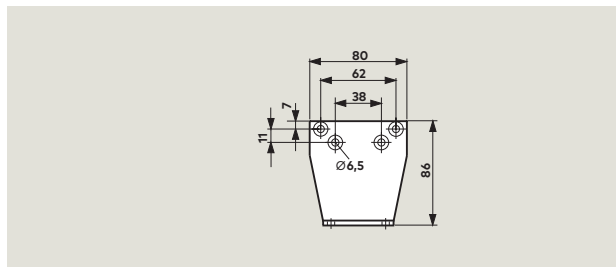
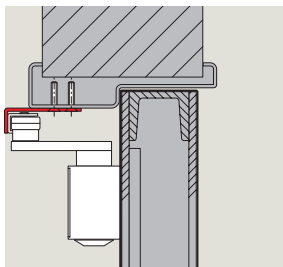

Angolare di fissaggio TS 73 V / TS 83

Per il montaggio del braccio qualora venga usato in parallelo. (Dimensioni di montaggio riportate all'interno del foglio di istruzioni).



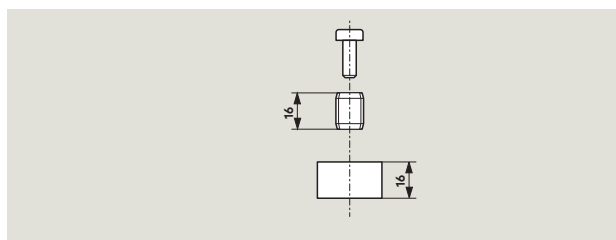
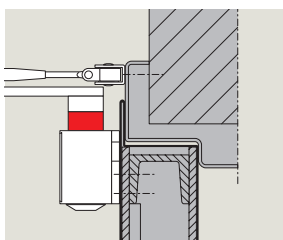



Per porte tagliafuoco è necessario un documento d'idoneità relativo alla porta.

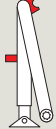
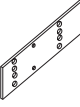

Prolungamento dell'asse TS 73 V / TS 83

Per aumentare la distanza tra il chiudiporta ed i bracci, nel caso di porte con sovrapposizione maggiore; 16 mm d'altezza.

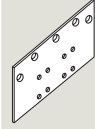
Corredo ed accessori

Chiudiporta TS 73 V	Braccio normale	Braccio piatto	Braccio con fermo inseribile/disinseribile	Piastra di montaggio	Piastra	Angolare di rivestimento dell'architrave	Piastra	Angolare di fissaggio per braccio parallelo	Prolungamento asse
									
	<input type="checkbox"/> 220023xx	<input type="checkbox"/> 830001xx	<input type="checkbox"/> 220030xx	370001xx	83001401	37000301	38000201	28006601	83003705
Misura EN 2-4 ■ 370101xx	■ <input type="checkbox"/>	■ <input type="checkbox"/>	■ <input type="checkbox"/>	△	△	△	△	△	△

- Chiudiporta separato
- Braccio separato
- △ Accessori

xx	Colore
01	Argento
11	Bianco (simile RAL 9016)
09	Colore speciale
19	Nero (simile RAL 9005)

Testo per capitolato

Chiudiporta comfort con azionamento a cremagliera, forza di chiusura regolabile, misura EN 2 – 4 secondo la norma EN 1154; velocità di chiusura regolabile con due valvole indipendenti tra loro, colpo finale regolabile e smorzamento in apertura. Adatto per DIN destro e DIN sinistro.

Esecuzione

- Con braccio normale
- Con braccio con fermo inseribile/disinseribile
- Con braccio di forma piatta senza fermo

Colore

- Argento
- Bianco (simile RAL 9016)
- Colore speciale (simile a RAL ____)
- Nero (simile RAL 9005)

Fabbricato:

dormakaba TS 73 V

Accessori

WN 053 210 51532, 08/17
Con riserva di modifiche.

dormakaba Italia S.r.l.

Milano (MI)
Tel: +39 02 494842
Fax: +39 02 49484231

Castel Maggiore (BO)
Tel: +39 051 4178311
Fax: +39 051 4178355

info.it@dormakaba.com
www.dormakaba.it



www.dormakaba.com