

Montageanleitung

WN 058994 45532, 2019-08

Technische Daten RMZ

Eingang:	230 V AC +10% / -15%
	120 mA / 28 VA / 50 Hz
Ausgang:	24 V DC / 460 mA / 11 W
Schutzart:	IP 30
Schutzklasse:	II
Rauchscharter:	24 V DC / 50 mA
Temperatur:	-20°C / +40°C
Rel. Luftfeuchtigkeit:	max. 93% ohne Betauung

⚠ Arbeiten an Elektroanlagen dürfen nur von geschulten Fachkräften ausgeführt werden.

- Überprüfen, ob die bauseitige Stromzuführung (230 VAC) spannungslos geschaltet ist.
- Im Versorgungskreis muss ein Sicherungsautomat B-10A / B-16A vorhanden sein. Dieser dient gleichzeitig als Trennvorrichtung, um die RMZ spannungsfrei zu schalten.
- Zur Zugentlastung muss die Netzzuleitung vor der RMZ ausreichend befestigt werden.
- Der Querschnitt der Netzzuleitung (NYM) darf max. 1,5 mm² betragen. Der Schutzleiter wird nicht elektrisch verwendet. Die Klemme (PE) ist aber bei vorhandenem Schutzleiter zu verwenden.
- Die Rauchmeldezentrale RMZ darf nur als Sturzmelder eingesetzt und nur bei fester Montage an der Wand in Betrieb genommen werden.
- Brandmelder von Feststellanlagen dürfen keine weiteren Alarmierungseinrichtungen (z. B. Übertragungseinrichtungen für Brandmeldungen) ansteuern. ¹⁾
- Wird als Option das Alarmmodul verwendet, ist das Verbindungskabel zum Rauchscharter über die Messkammer zu führen um die Raucheindringung nicht zu behindern.

- ① Rauchmeldezentrale
- ② Elektromagnetische Feststellvorrichtung
- ③ Rauchmelder
- ④ DORMA HT – Handauslösetaster für Feststellvorrichtungen (optional) – erforderlich bei Haftmagneten und Freilauftürschließern. Dieser darf nicht durch die festgestellte Tür verdeckt werden. ¹⁾

a Montage des Sturzmelders RMZ, wenn die Unterfläche der Decke auf einer oder auf beiden Seiten der Tür weniger als 1 m über der Sturzunterkante liegt. ¹⁾
Entsprechende Anschlusspläne siehe separates Blatt. DE

b Ist die Unterfläche der Decke auf einer oder auf beiden Seiten der Tür mehr als 1 m über der Sturzunterkante, sind zusätzlich zum Sturzmelder zwei Deckenmelder anzubringen. ¹⁾
Entsprechende Anschlusspläne siehe separates Blatt.

1 Die Rauchmeldezentrale RMZ wird unmittelbar (min. 10 mm) über der Türöffnung montiert. Der senkrechte Abstand über der Sturzunterkante darf max. 0,1 m betragen.

Befestigungspunkte und benötigte Kabeldurchführungen für die 230 V Zuleitung, Feststellvorrichtung, Deckenmelder und Handtaster nach Schablone anzeichnen und bohren.

Entsprechende Kabel verlegen

2 Um die Schutzklasse II □ (Schutzisolierung) einzuhalten, ist die 230 V Zuleitung doppelt isoliert bis zur Anschlussklemme zu verlegen. Kabel abisolieren. Ausnehmung für Kabeldurchführung ausbrechen. Endkappen aufstecken und Rauchmeldezentrale anschrauben.

3 Klemmenbelegung

<p>3 GND</p> <p>12 + 24 V</p> <p>14</p>	<p>— Anschluss externe Melder mit Abschlusswiderstand ²⁾</p>	<p>— Gesamt-Ausgangsleistung max. 9,8 W</p>
<p>1 +</p> <p>4 -</p>	<p>— Ausgang 24 V DC Feststellvorrichtung(en)</p>	
<p>2</p> <p>10</p>	<p>— Externe Handauslösung mit Abschlusswiderstand</p>	
<p>7 NO</p> <p>8 NC</p> <p>9 C</p>	<p>— Potentialfreier Wechsler Kleinspannung (SELV) 24 V AC/DC, 1 A</p>	
<p>11</p> <p>16</p>	<p>— Potentialfreie Klemme Bus</p>	

Funktionen DIP-Schalter

- 1** OFF = automatischer Reset
ON = manueller Reset
- 2** OFF = 1 Stichbetrieb (Linie)
ON = 2 Stichbetrieb (Stern)
- 3** OFF = ohne Deckenmelder
ON = mit Deckenmelder
- 4** OFF = ohne Handtaster
ON = mit Handtaster.

¹⁾ AAUPZF des Deutschen Instituts für Bautechnik, Berlin
²⁾ siehe Anschlusspläne

4 Feststellvorrichtung(en) anklebmen.

Eventuell vorhandene Deckenmelder und/oder Handtaster anschließen – siehe Anschlusspläne. Abschlusswiderstände beachten!

RS-Alarmmodul (Option) einsetzen und anklebmen. Das Alarmmodul kann nicht verwendet werden, wenn die Relaiskontakte 7, 8, 9 bereits belegt sind.

Kabel für die Stromzuführung anklebmen. Berührungsschutz schließen und zuschrauben.

5 Reset (Wiederscharfschaltung) über DIP-Schalter einstellen.

5.1 Automatisches Reset (Auslieferungszustand)

Rauchmeldezentrale stellt sich nach erfolgter Alarmauslösung automatisch zurück, sobald kein Rauch bzw. Prüfgas mehr in der Rauchkammer ist. Betriebsanzeige leuchtet wieder grün.

5.2 Hand Reset

Eine manuelle Wiederinbetriebnahme ist vorgeschrieben bei Verwendung

- in Feststellanlagen mit Freilaufüberschließern
- in Feststellanlagen mit Automatik-Antrieben z. B. DORMA ED 100, ED 250 (gemäß DIN 18263 Teil 4)

Die Wiederscharfschaltung erfolgt über den Reset-Taster.

Betriebsanzeige leuchtet wieder grün. Bei dieser Funktionsart beiliegendes Etikett auf das Gehäuse kleben.

6 Rote Schutzhaube von der Rauchmeldeeinheit entfernen. Spannung anlegen – Betriebsanzeige leuchtet grün.

7 Endkappenblenden und Verkleidung aufclippen.

8 Funktionsprüfung

Anwendungs- und Sicherheitshinweise auf dem Prüfgas und Sicherheitsdatenblatt beachten.

Türflügel öffnen und feststellen.
 Prüfgas (Hekatron 918/5) aus ca. 10 – 15 cm Entfernung in Richtung Rauchkammer sprühen. Die Betriebsanzeige schaltet auf Alarm (rot) um. Ist die RMZ mit dem RS-Alarmmodul (Option) ausgestattet wird der Alarm auch akustisch angezeigt. Die Feststellvorrichtung wird stromlos geschaltet und die Tür wird geschlossen.



9 Mitgelieferte Staubschutzhaube aufstecken, damit während weiterer Rohbauarbeiten kein Staub in den Rauchmelder gelangt.

Bei aufgesetzter Staubschutzhaube ist die Anlage spannungslos zu schalten, da auch die Lüftungsschlitze des Netztes mit abgedeckt werden. Vor der endgültigen Inbetriebnahme ist die Staubschutzhaube zu entfernen und eine weitere Funktionsprüfung gemäß Punkt 8 durchzuführen.





10 Funktionen der LED's

LED an  LED aus 

Betriebsanzeige LED 1 (grün/rot)

Betrieb: grün 
 Alarm Rauchmelder: rot 
 Alarm Handtaster: rot 

Serviceanzeige LED 2 (gelb)

Fällige Wartung: blinkt 
 Verschmutzung: blinkt 
 Störung: Dauer 
 Störung: blinkt 
 falsche Verdrahtung zum Rauchmelder /Handtaster 

DIP-Schalter Änderung nach Inbetriebnahme

 Änderungen werden erst nach Betätigung des Reset-Taster übernommen.

ABNAHMEPRÜFUNG UND WARTUNG

 Merkblatt über die Verwendung von Feststellanlagen.

 **Wird der Sturzmelder RMZ in Räumen mit großem Staubanfall eingesetzt, sind die vorgeschriebenen Wartungsintervalle unbedingt einzuhalten, oder ggf. sogar zu verkürzen, da Staubablagerungen im Melder zu Fehlauflösungen führen können.**

Die Rauchmeldeeinheit muss gemäß der DIN 14677 nach 8 Jahren ausgetauscht werden. Das Erreichen der Austauschfrist wird über die Leuchtdiode LED 2 dauerhaft angezeigt.

WEITERE HINWEISE / VORSCHRIFTEN

 Zulassungsbescheid
 Merkblatt über die Verwendung von Feststellanlagen. Allgemeine Anforderungen und Prüfgrundlagen für das Zulassungsverfahren für Feststellanlagen (AAuPZF) des Deutschen Instituts für Bautechnik, Berlin.

RMZ

Fixing Instructions

Technical Data RMZ

Input:	230 V AC +10%/–15%
	120 mA / 28 VA / 50 Hz
Output:	24 V DC / 460 mA / 11 W
Type of protection:	IP 30
Protection class:	II
Smoke switch:	24 V DC / 50 mA
Temperature:	–20°C / +40°C
Rel. air humidity:	max. 93% without condensation

! Work on electrical equipment and systems may only be performed by properly trained specialist personnel.

- Check to ensure that the line power supply (230 V AC) has been disconnected and is no longer live.
- B-10A / B-16A miniature circuit breaker must be provided in the supply circuit. This can also be used as the isolator for disconnecting the RMZ and making it dead.
- The power cable leading to the RMZ must be properly secured to ensure effective strain relief.
- The power cable (NYM) conductor cross section should not be greater than max. 1.5 mm². The PE conductor is not electrically utilised. The terminal (PE) should, however, be used where a PE conductor is provided.
- The RMZ smoke detector should only be installed as a lintel-mounted unit, and should only be commissioned once firmly fixed to the wall.
- Fire/smoke detectors controlling hold-open systems must not be used to actuate any further alarm devices (e.g. fire alarm transmission systems). ¹⁾
- If the optional alarm module is installed, the cable connecting it to the smoke switch must be led over and across the measurement chamber in order to ensure that smoke penetration is in no way hindered.

- ① RMZ smoke detector
- ② Electro-magnetic hold-open device
- ③ RM smoke detector
- ④ DORMA HT manual release pushbutton for hold-open devices – mandatory for hold-open electro-magnets and free-swing door closers; otherwise optional.
This pushbutton must not be concealed by the door when in its hold-open position. ¹⁾

a Installation arrangement of the RMZ lintel-mounted smoke detector for applications where the bottom surface of the ceiling is less than 1 m above the bottom edge of the lintel on one or both sides of the door ¹⁾ See separate sheet for associated connection diagrams. EN

b If the bottom surface of the ceiling is more than 1 m above the bottom edge of the lintel on one or both sides of the door, two ceiling-mounted smoke detectors must be installed in addition to the lintel-mounted detector. ¹⁾ See separate sheet for associated connection diagrams.

1 The RMZ lintel-mounted smoke detector is installed directly above the door opening (min. 10 mm). The vertical distance above the bottom edge of the lintel/transom must not be more than max. 0.1 m.

Mark and drill the fixing holes and the necessary cable lead-throughs for the 230 V power lead, hold-open device, ceiling-mounted detectors and manual push-button in accordance with the drilling template.

Install the necessary cabling.

2 In order to comply with protection class II  (total insulation), the 230 V power lead should be installed with double insulation up to the connection terminal. Remove cable insulation at the end. Break out the cable lead-through. Fit end caps and fix the RMZ smoke detector.

3 Terminal assignment

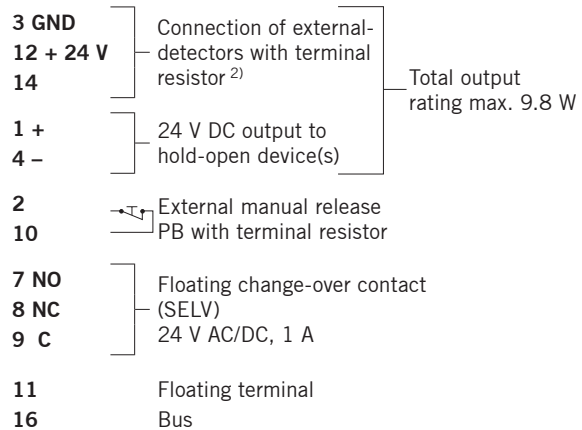

Functions DIP switch

- 1 OFF = automatic reset
ON = manual reset
- 2 OFF = 1 radial operation (line)
ON = 2 radial operation (star)
- 3 OFF = without ceiling-mounted detector
ON = with ceiling-mounted detector
- 4 OFF = without manual push-button
ON = with manual push-button.

¹⁾ AAUPZF of the Deutsches Institut für Bautechnik, Berlin
²⁾ See connection diagrams

4 Connect hold-open device(s) to terminals.

Connect any ceiling-mounted detectors and/or manual pushbuttons – see connection diagrams.
Terminal resistors must be properly installed!

Insert and connect smoke alarm module (option).
The alarm module cannot be used if relay contacts 7, 8 and 9 are already in use.

Connect the power supply cable. Close the shock hazard protection cover and screw down.

5 Set the reset via the DIP switch

5.1 Automatic reset (delivery state)

The RMZ smoke detector automatically resets following an alarm trip and as soon as there is no smoke or test gas in the smoke chamber. Status display returns to green.

5.2 Manual reset

A manual reset is mandatory
A manual reset is mandatory in hold-open systems with free-swing door closer.
Status display flashes green as soon as there is no longer any smoke or test gas in the smoke chamber. Reset is performed by pressing the reset pushbutton. Status display lights green again.
If the manual reset mode has been implemented, attach the enclosed RESET label.

6 Remove the red protective cap from the smoke detector unit.
Switch on power supply – status display should show green.

7 Clip on end cap trims and main cover.

8 Functional checks

 **Ensure compliance with instructions for use and also the safety instructions provided on the test gas container and safety datasheet.**

Open door and engage hold-open device.
Spray test gas (Hekatron 918/5) from a distance of approx. 10-15 cm towards the smoke chamber. After approx. 4-6 short bursts, the status display should switch to alarm (red). If the RMZ is equipped with the RS alarm module (option), an audible alarm is also sounded.
The hold-open device is tripped and released, and the door closes.



9 Fit dust protection cover supplied so that dust is prevented from entering the smoke detector during any subsequent building or finishing work.

 **If the dust protection cover is fitted, the unit must be disconnected from the power supply as the ventilation slots of the power pack are also covered. Prior to final commissioning, remove the dust protection cover and perform a further function check procedure as described in item 8.**



10 Function of the LEDs

LED on  LED off 

Status display LED 1 (green/red)

Standby: green 
Alarm smoke detector: red 
Alarm manual push-button: red 

Service display LED 2 (yellow)

Servicing due: flashes 
Contamination: flashes 
Error: flashes 
incorrect wiring to the smoke detector /manual push-button

DIP switch change after commissioning

 Changes will be applied only after the reset button has been pressed.

FINAL INSPECTION AND MAINTENANCE

 See instruction sheet relating to the use and application of hold-open systems.

 **If the EMR intel-mounted smoke detector is used in rooms with a high dust content, ensure compliance with the specified maintenance intervals. These may even have to be reduced in order to ensure that dust deposits in the detector do not give rise to nuisance tripping.**

 **The smoke detector unit must be replaced after 8 years according to DIN 14677. The LED 2 will permanently indicate when the time for replacement has come.**

FURTHER INFORMATION / REGULATIONS

 "Allgemeine Anforderungen und Prüfgrundlagen für das Zulassungsverfahren für Feststellanlagen (AAuPZF)" of the Deutsches Institut für Bautechnik, Berlin" (General requirements and test regulations for the approval process for hold-open systems).

³⁾ Some documents are only printed in German as they refer exclusively to the German market.

RMZ

Notice de montage

Caractéristiques techniques RMZ

Entrée:	230 V AC +10% / -15%
	120 mA / 28 VA / 50 Hz
Sortie:	24 V DC / 460 mA / 11 W
Indice de protection:	IP 30
Classe de protection:	II
Détecteur de fumée:	24 V DC / 50 mA
Température:	-20°C / +40°C
Humidité rel. de l'air :	max. 93 % sans condensation

! Seuls les techniciens qualifiés sont autorisés à procéder à des travaux sur les installations électriques.

- Veiller à ce que l'alimentation électrique (230 V AC) soit bien hors tension.
- Le circuit d'alimentation doit être équipé d'un coupe-circuit automatique B-10A / B-16A. Ce dernier sert simultanément de disjoncteur permettant la mise hors tension de la RMZ.
- La ligne d'alimentation en amont de la RMZ doit être suffisamment solide pour résister aux décharges de traction.
- La section transversale de la ligne d'alimentation (NYM) ne peut dépasser 1,5 mm². Le conducteur de protection n'est pas utilisé électriquement. La borne (PE) doit cependant être utilisée dans le conducteur de protection existant.
- La centrale incendie RMZ doit être utilisée exclusivement en tant que détecteur de fumée sur linteau et ne pourra être mise en service qu'après avoir été fixée solidement au mur.
- Les détecteurs d'incendie des dispositifs d'asservissement ne doivent pas déclencher d'autres dispositifs d'alarme (p. ex. équipements de transmission pour alerte incendie). ¹⁾
- Dans l'hypothèse où un module d'alarme est mis en œuvre en option, le câble de raccordement au détecteur de fumée doit être passé au-dessus de la chambre à fumée pour ne pas empêcher la fumée de pénétrer.

- ① Centrale incendie
② Dispositif d'asservissement électromagnétique
③ Détecteur de fumée
④ DORMA HT – Déclencheur manuel pour dispositifs d'asservissement électromagnétiques (en option) – nécessaire pour les ventouses magnétiques et les fermes-portes à glissière débrayable. Le déclencheur ne doit en aucun cas être masqué par la porte asservie. ¹⁾

a Montage du détecteur de fumée sur linteau RMZ, lorsque le plafond se trouve à moins d'1 mètre au-dessus du bord inférieur du linteau, de l'un ou des deux côtés de la porte. ¹⁾ Pour les schémas de branchement correspondants, voir la fiche séparée. FR

b Si le plafond se situe à plus de 1 mètre au-dessus du bord inférieur du linteau, d'un ou des deux côtés de la porte, deux détecteurs de fumée de plafond devront être installés en plus du détecteur de fumée sur linteau. ¹⁾ Pour les schémas de branchement correspondants, voir la fiche séparée.

1 La centrale incendie RMZ est montée directement au-dessus de l'ouverture de la porte (min. 10 mm). La distance verticale au-dessus de la partie inférieure du linteau ne doit pas dépasser 0,1 mètre maximum.

Marquer puis percer, selon le gabarit, les points de fixation et les traversées de câbles nécessaires pour la ligne d'alimentation de 230 V, le dispositif d'asservissement, le détecteur de fumée au plafond et le déclencheur manuel.

Passer les câbles correspondants.

2 Afin de satisfaire aux exigences de la classe de protection II  (double isolation), la ligne d'alimentation électrique de 230 V doit être doublement isolée jusqu'aux bornes de raccordement. Dénuder le câble. Retirer les évidements pour la traversée de câbles. Poser les embouts et visser la centrale incendie.

3 Définition des bornes

3 GND	Raccordement de détecteurs externes à la résistance de terminaison ²⁾	Puissance de sortie totale de 9,8 W maximum
12 + 24 V		
14		
1 +	Sortie 24 V DC du ou des dispositif(s) d'asservissement	
4 -		
2	Déclenchement manuel	
10	 externe avec résistance de terminaison	
7 NO	Inverseur sans potentiel	
8 NC		
9 C		
11	Borne libre de potentiel	
16	Bus	

Fonctions du commutateur DIP

- 1** OFF = réinitialisation automatique
ON = réinitialisation manuelle
2 OFF = 1 mode dérivation (ligne)
ON = 2 mode dérivation (étoile)
3 OFF = sans détecteur de fumée au plafond
ON = détecteur de fumée au plafond
4 OFF = sans déclencheur manuel
ON = avec déclencheur manuel.

¹⁾ AAUPZF du Deutsches Institut für Bautechnik, Berlin

²⁾ voir les schémas de branchement

4 Brancher le(s) dispositif(s) d'asservissement.

Raccorder les éventuels détecteurs de fumée de plafond et/ou le déclencheur manuel – voir les schémas de branchement.

Faites attention aux résistances de terminaison !

Poser et brancher le module d'alarme RS (en option). Le module d'alarme ne peut être mis en œuvre lorsque les contacts du relais 7, 8, 9 sont occupés.

Brancher les câbles d'alimentation électrique. Fermer et visser la protection contre les contacts accidentels.

5 Régler la réinitialisation (réarmement) via commutateur DIP.

5.1 Réinitialisation automatique (état à la livraison)

La centrale incendie retrouve automatiquement son état initial à l'issue du déclenchement de l'alarme, dès qu'il n'y a plus de fumée ou de gaz d'essai dans la chambre à fumée. L'indicateur de service s'allume de nouveau en vert.

5.2 Réinitialisation manuelle

Une réinitialisation manuelle est prescrite dans le cas d'une mise en œuvre dans des systèmes de sécurité pour issues de secours

L'indicateur de service clignote en vert dès qu'il n'y a plus de fumée ou de gaz d'essai dans la chambre à fumée.

La réinitialisation s'effectue en appuyant sur le bouton Reset.

En ce qui concerne ce mode opératoire, coller l'étiquette fournie sur le boîtier.

6 Retirer le capot de protection rouge de la centrale incendie. Mettre sous tension ; l'indicateur de service s'allume en vert.

7 Enclipser les caches d'extrémité et l'habillage.

8 Essai de fonctionnement

Respecter les consignes d'utilisation et de sécurité sur le gaz d'essai et de la fiche de données de sécurité.

Ouvrir le vantail et le bloquer. Pulvériser le gaz d'essai (Hekatron 918/5) à une distance d'env. 10 à 15 cm et en direction de la chambre à fumée.

Après 4 à 6 courtes pulvérisations, l'indicateur de service commute en alarme (rouge). Si la RMZ est équipée du module d'alarme RS (en option), l'alarme est également sonore.

Le dispositif d'asservissement est commuté hors tension et la porte se ferme.



9 Mettre le cache anti-poussière fourni en place afin d'éviter toute pénétration de poussière dans le détecteur de fumée lors de travaux de gros œuvre ultérieurs.

 **Tant que le cache anti-poussière est posé, ne pas mettre l'installation sous tension car il couvre aussi les ouvertures d'aération du bloc d'alimentation. Avant la mise en service définitive, retirer le cache anti-poussière et réitérer l'essai de fonctionnement conformément au point 8.**





10 Fonctions des DEL

DEL allumée  DEL éteinte 

Indicateur de service DEL 1 (vert/rouge)

En service : vert 
 Alarme détecteur de fumée : rouge 
 Alarme déclencheur manuel : rouge 

Indicateur de maintenance DEL 2 (jaune)

Maintenance nécessaire : 
 clignote 
 Encrassement : clignote 
 Défaut : clignote 
 défaut de câblage vers le détecteur de fumée/déclencheur manuel

Commutateur DIP - modification après mise en service

 Les modifications ne sont reprises qu'après actionnement du déclencheur de réinitialisation

ESSAI DE RECEPTION ET ENTRETIEN

 Notice sur l'utilisation de dispositifs d'asservissement.

 **Si le détecteur de fumée sur linteau EMR est installé dans des pièces à forte concentration de poussière, respecter impérativement les intervalles d'entretien prescrits, les raccourcir le cas échéant, étant donné que les dépôts de poussière dans le détecteur de fumée risquent de provoquer des déclenchements intempestifs.**

 **L'unité de détection de fumée doit être remplacée au bout de 8 ans, conformément à la norme DIN 14677. L'atteinte de la date de remplacement est indiquée par un allumage permanent de la diode électroluminescente DEL 2.**

AUTRES CONSIGNES / PRESCRIPTIONS

 Allgemeine Anforderungen und Prüfgrundlagen für das Zulassungsverfahren für Feststellanlagen - Exigences générales et bases de contrôle de la procédure d'homologation pour les systèmes d'arrêt (AAuPZF) du Deutsches Institut für Bautechnik, Berlin.

Montagehandleiding

Technische specificaties RMZ

Ingang:	230 V AC +10% / -15%
	120 mA / 28 VA / 50 Hz
Uitgang:	24 V DC / 460 mA / 11 W
Beveiligingsgraad:	IP 30
Veiligheidsklasse:	II
Rookmelders:	24 V DC / 50 mA
Temperatuur:	-20°C / +40°C
Rel. luchtvochtigheid:	max. 93% zonder condensatie

⚠ Werkzaamheden aan elektrische installaties mogen uitsluitend door daartoe bevoegden worden uitgevoerd.

- Controleer voor aanvang van de installatie of de aansluitkabel (230 V AC) spanningsloos is.
- In het betreffende netvoedingcircuit dient een B-10A / B-16A veiligheidsautomaat te zijn opgenomen. Deze dient tegelijk als scheidingsschakelaar om de RMZ spanningvrij te kunnen maken.
- De netvoedingskabel met voldoende trekcontasting in de RMZ monteren.
- De dikte van de netvoedingskabel (NYM) is max. 1,5 mm². De aardleiding wordt elektrisch niet gebruikt. Desgewenst is klem PE voor aansluiting van een aardleiding beschikbaar.
- De rookmeldcentrale RMZ is uitsluitend geschikt voor montage op de kozijn bovendorpel of tegen de wand.
- Brandmelders voor het schakelen van vastzetinrichtingen mogen geen andere alarmeringsinstallaties – zoals apparatuur voor het signaleren van brand – aansturen.  ¹⁾
- Wanneer de “alarmmodule” wordt gebruikt, moet de aansluitkabel zodanig worden verlegd dat het binnendringen van rook niet wordt belemmerd.

- ① Rookmeldcentrale
- ② Elektromagnetische vastzetinrichting
- ③ Rookmelder
- ④ DORMA HT – Onderbrekerschakelaar voor vastzetinrichtingen (optioneel) – noodzakelijk bij deurmagneten en vrijloopdeurdrangers. Deze mag niet door de vastgezette deur worden afgedekt.  ¹⁾

a De dorpelmelder RMZ wordt gemonteerd, wanneer het plafond aan één van beide zijden van de deur minder dan 1 m boven de onderzijde van de bovendorpel ligt.  ¹⁾
Zie voor aansluitschema's het los bijgevoegde blad.

NL

b Indien het plafond aan één of aan beide zijden van de deur meer dan 1 m boven de onderzijde van de bovendorpel ligt, moeten behalve de dorpelmelder ook twee plafondmelders worden geïnstalleerd.  ¹⁾
Zie voor aansluitschema's het los bijgevoegde blad.

1 De rookmeldcentrale RMZ wordt direct (min. 10 mm) boven de deuropening gemonteerd. De verticale afstand boven de onderzijde van de bovendorpel mag niet meer dan max. 0,1 m zijn.

Bevestigingspunten en benodigde kabeldoorvoeren voor de 230 V voedingskabel, vastzetinrichting, plafondmelders en handschakelaars met de sjabloon aftekenen en voorboren.

Benodigde kabels installeren.

2 Om te voldoen aan veiligheidsklasse II  (veiligheidsisolatie), moet de 230 V voedingskabel tot aan de aansluitklem dubbel geïsoleerd worden uitgevoerd. Kabels strippen. Opening voor de kabeldoorvoer uitbreken. Eindkappen opsteken en rookmeldcentrale vastschroeven.

3 Aansluitklemmen

3 GND	Aansluiting van externe Melders met Afsluitweerstand ²⁾	Totale uitgangsvermogen max. 9,8 W
12 + 24 V		
14		
1 +	Uitgang 24 V DC Vastzetinrichting(en)	
4 -		
2	 Externe onderbrekerschakelaar met afsluitweerstand	
10		
7 NO	Potentiaalvrij wisselcontact Secundaire spanning (SELV) 24 V AC/DC, 1 A	
8 NC		
9 C		
11	Potentiaalvrije klem	
16	Bus	

Functies DIP-schakelaar

- 1 OFF = automatisch reset
ON = handmatige reset
- 2 OFF = 1 radiaal bedrijf (lineair)
ON = 2 radiaal bedrijf (stervormig)
- 3 OFF = zonder plafondmelder
ON = met plafondmelder
- 4 OFF = zonder handschakelaar
ON = met handschakelaar.

¹⁾ AAUPZF van het Deutsche Institut für Bautechnik, Berlin

²⁾ zie aansluitschema's

4 Vastzetinrichting(en) aansluiten.

Eventueel aanwezige plafondmelders en/of onderbrekerschakelaars aansluiten – zie aansluitschema's. Let op juiste afsluitweerstand!

RS-alarmmodule (optie) plaatsen en aansluiten. De alarmmodule kan niet worden toegepast, wanneer de relaiscontacten 7, 8, 9 al in gebruik zijn.

Kabel voor de voedingspanning aansluiten. Aanraakbeveiliging sluiten en dichtschroeven.

5 Reset (opnieuw scherp schakelen) instellen via DIP-schakelaar.

5.1 Automatische reset (toestand bij levering)

De rookmeldcentrale wordt na alarm automatisch gereset, zodra geen rook of testgas meer in de rookkamer aanwezig is. De "In bedrijf" LED brandt weer groen.

5.2 Handmatige reset

Het handmatig opnieuw in bedrijf stellen is voorgeschreven bij toepassing in vluchtwegbeveiligings-systemen

De "In bedrijf" LED knippert groen, zodra er geen rook of testgas meer in de rookkamer aanwezig is. Opnieuw scherp schakelen geschiedt met behulp van de Reset-schakelaar. Bij deze toepassing bijgeleverd label op de behuizing plakken.

6 Rode beschermkap van de rookmelder verwijderen. Spanning inschakelen – de "In bedrijf" LED brandt groen.

7 Eindkapjes en afdekkap vastklikken.

8 Functiebeproeving

De gebruiks- en veiligheidsinstructies op de "testgas" verpakking en het Blad Veiligheidsgegevens moeten in acht worden genomen.

Deur(en) openen en vastzetten
Testgas (bijv. Hekatron 918/5) op een afstand van ca. 10-15 cm in de richting van de rookkamer spuiten. Na ca. 4-6 korte sproeistoten springt de LED „in Bedrijf“ op rood. Indien de rookmeldcentrale met de optionele RS-alarmmodule is uitgerust, dan wordt ook het akoestisch alarm ingeschakeld. De vastzetinrichting wordt spanningsloos en de deur(en) sluiten.



9 Bijgeleverde stofkap plaatsen, om te verhinderen dat tijdens de verdere bouwwerkzaamheden stof in de rookmelder kan geraken.

Zolang de stofkap het systeem tegen vervuiling beschermd moet het systeem spanningsloos blijven, omdat de koelopeningen in de netvoeding door de kap worden afgedekt. Wanneer het systeem definitief in gebruik wordt genomen moet, ná verwijdering van de stofkap nogmaals de functiebeproeving volgens punt 8 worden uitgevoerd!

10 Betekenis van de LED signalen

LED aan  LED uit 

"In bedrijf" LED 1 (groen/rood)

In bedrijf: groen 
Alarm rookmelder: rood 
Alarm handschakelaar: rood 

"Onderhoud" LED 2 (geel)

Onderhoud noodzakelijk: 
knippert 
Vervuild: LED knippert 
Storing knippert 
foutieve bedrading naar rookmelder/handschakelaar 

DIP-schakelaar wijziging na inbedrijfstelling

 Wijzigingen worden pas na bediening van de reset-schakelaar overgenomen.

FUNCTIEBEPROEVING EN ONDERHOUD

 Circulaire inzake het gebruik van vastzetinrichtingen.

 Als de dorpelmelder RMZ in een ruimte met veel stof wordt gebruikt, dan dienen tenminste de voorgeschreven onderhoudsintervallen te worden aangehouden of, indien nodig, te worden verkort aangezien opeenhoping van stof foutmeldingen (het sluiten van de deur) kan veroorzaken.

 De rookmelder moet conform DIN 14677 na 8 jaar worden verwisseld. Het bereiken van de vervangingstermijn wordt door de LED 2 blijvend gesignaleerd.

OVERIGE AANWIJZINGEN/ VOORSCHRIFTEN

 Algemene eisen en testgrondslagen voor de toelatingsprocedure voor vastzetinrichtingen van het Institut für Bautechnik, Berlijn (AAuPZF - Allgemeine Anforderungen und Prüfgrundlagen für das Zulassungsverfahren für Feststellanlagen).

RMZ

Monteringsanvisning

Tekniska data RMZ

Inspänning: 230 V AC +10% / -15%
120 mA / 28 VA / 50 Hz
Utpänning: 24 V DC / 460 mA / 11 W
Kapslingsklass: IP 30
Skyddsklass: II
Rökdetektor: 24 V DC / 50 mA
Temperatur: -20°C / +40°C
Rel. luftfuktighet: max. 93 % utan kondenserande

! Arbete på elektriska anläggningar får endast utföras av utbildade elektriker.

- Kontrollera att spänningen till strömförsörjningen (230 VAC) är fränslagen.
- I matningskretsen måste en automatsäkring B-10A / B-16A finnas. Denna fungerar samtidigt som fränskiljare för att göra RMZ spänningslös.
- Nätkabeln måste vara ordentligt dragavlastad före RMZ.
- Nätkabelns area (NYM) får vara max 1,5 mm². Skyddsjordens används inte elektriskt. Plinten (PE) skall emellertid användas om skyddsjord finns.
- Rökdetektorcentralen RMZ får bara monteras direkt över dörröppningen och bara användas fast monterad på vägg.
- Rökdetektorer för uppställningsanläggningar får inte styra andra larmsystem (t ex överföringssystem för brandlarm). ¹⁾
- Om larmmodulen används som option, skall förbindningskabeln till rökdetektorn ledas in genom mätkammaren så att röken inte hindras att tränga in.

- ① Rökdetektorcentral
- ② Elektromagnetisk uppställningsanordning
- ③ Rökdetektor
- ④ DORMA HT – Manuell utlösningssknapp för uppställningsanordningar (option) – krävs för fasthållningsmagneter och frilöpande dörrstängare. Denna får inte döljas av den uppställda dörren. ¹⁾

a Montera karmdetektorn RMZ, om takets undre yta på en eller på båda sidor av dörren ligger mindre än 1 m över karmöverstyckets underkant. ¹⁾
För tillhörande inkopplingsansvningar, se separat blad. SV

b Om takets undre yta på en eller på båda sidor av dörren ligger mindre än 1 m över karmöverstyckets underkant, skall förutom karmdetektor även två takdetektorer anbringas. ¹⁾
För tillhörande inkopplingsansvningar, se separat blad.

1 Rökdetektorcentralen RMZ monteras omedelbart (min. 10 mm) över dörröppningen. Det lodräta avståndet över övre karmens underkant får vara max 0,1 m.

Markera och borra upp fästpunkter och erforderliga kabelgenomföringar för matningsledningen 230 V, uppställningsanordningen, takdetektorn och den manuella knappen.

Förlägg tillhörande kablar

2 För att garantera skyddsklass II (skyddsisolering), skall 230 V-kabeln förläggas dubbelisolerad fram till anslutningsplinten. Avisolera kabeln. Bryt loss anvisningen för kabelgenomföring. Stick på ändkåpor och skruva dit rökdetektorcentralen.

3 Plintbeläggning

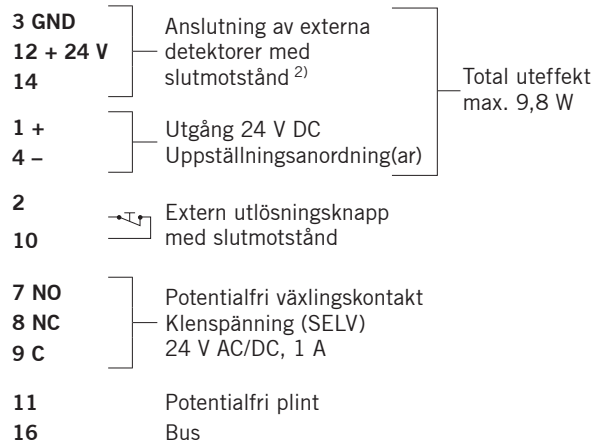

Funktioner DIP-brytare

- 1 OFF = automatisk återställning
ON = manuell återställning
- 2 OFF = 1 Stickdrift (linje)
ON = 2 Stickdrift (stjärna)
- 3 OFF = utan takdetektor
ON = med takdetektor
- 4 OFF = utan handbrytare
ON = med handbrytare.

¹⁾ AAUPZF des Deutschen Instituts für Bautechnik, Berlin

²⁾ se anslutningsscheman

4 Anslut uppställningsanordning(ar).

Anslut eventuellt befintliga takdetektorer och/eller manuell knapp – se kopplingsritningar. Se till att rätt slutmotstånd kopplas in!

Sätt in och anslut en RS-larmmodul (option). En larmmodul kan inte användas, om reläkontakterna 7, 8, 9 redan är upptagna.

Anslut kabeln för strömförsörjning. Stäng till och skruva fast beröringsskyddet.

5 Ställ in Reset (återställning till skarpt läge) med DIP-brytare.

5.1 Automatisk återställning (leveranstillstånd)

Rökdetekteringscentralen återställer sig själv automatiskt efter utlösning, så snart det inte finns någon rök eller provgas kvar i rökkammaren. Driftindikatorn lyser åter grönt.

5.2 Manuell Reset

Manuell återställning föreskrivs vid användning

- i uppställningsanordningar med automatisk drivning, t ex DORMA ED 200, ED 100, ED 250 (enligt DIN 18263 del 4)

Driftindikatorn blinkar grönt, så snart det inte finns någon rök eller provgas kvar i rökkammaren. Återaktivering sker via Reset-knappen. Vid detta funktionssätt skall bifogade etikett klistras på höljet.

6 Tag bort skyddskåpan från rökdetekteringsenheten. Slå till spänningen – driftindikatorn lyser grönt.

7 Kläm på sidopaneler och täckkåpa.

8 Funktionsprovning



Följ användnings- och säkerhetsanvisningarna på provgasen och säkerhetsdatabladet.

Öppna och ställ upp dörrbladet. Spraya provgas (Hekatron 918/5) från ca 10-15 cm avstånd i riktning mot rökkammaren. Efter ca 4-6 korta spraystötter slår driftindikatorn om till larm (röd). Om RMZ är utrustad med RS-larmmodul (option) ges larm också akustiskt. Spänningen bryts till uppställningsanordningen och dörren stängs.



9 Sätt på den medlevererade dammskyddskåpan, så att damm inte kan komma in i rökdetektorn under byggarbeten i lokalen.

När dammskyddskåpan är påsatt, skall anläggningen göras spänningslös, eftersom då också nätdelens luftningsslitsar är övertäckta. Innan anläggningen tas i drift slutgiltigt, skall dammskyddskåpan avlägsnas och en ytterligare funktionsprovning utföras enligt punkt 8.



10 Lysdiodernas funktioner

LED till  LED från 

Driftindikator lysdiod 1 (grön/röd)

Normal drift: grön 
Larm brandvarnare: röd 
Larm handbrytare: röd 

Underhållsindikator lysdiod 2 (gul)

Tid för underhåll: blinkar 
Nedsmutsning: blinkar 
Störning: blinkar 
fel kabeldragning till rökvarnare/handbrytare

DIP-brytare ändring efter idrifttagning

 Ändringar övertas först efter Reset-brytaren har tryckts.

LEVERANSBESIKTNING OCH UNDERHÅLL

 Informationsblad över användningen av uppställningsanläggningar.

 Om karmdetektorn RMZ monteras i mycket dammiga utrymmen, måste de föreskrivna serviceintervallen ovillkorligen innehållas eller till och med förkortas, eftersom dammavlagringar i rökdetektorn kan medföra felaktiga utlösningar.

 Brandvarnaren måste byta ut efter 8 år enligt DIN 14677. När utbytestiden har uppnåtts visas detta kontinuerligt med lysdioden LED 2.

YTTERLIGARE ANVISNINGAR / FÖRESKRIFTER

 Allmänna krav och testprinciper för låssystem (AAuPZF) av Deutschen Instituts für Bautechnik, Berlin.

Monteringsveiledning

Tekniske data RMZ

Inngang:	230 V AC +10% / -15%
	120 mA / 28 VA / 50 Hz
Utgang:	24 V DC / 460 mA / 11 W
Beskyttelsestype:	IP 30
Beskyttelsesklasse:	II
Røykbryter:	24 V DC / 50 mA
Temperatur:	-20°C / +40°C
Rel. luftfuktighet maks.	93 % uten duggdannelse

⚠ Arbeid med elektriske anlegg skal kun utføres av autorisert fagpersonell.

- Kontroller at strømtilførselen (230 V) er koblet fra.
- På tilførselskretsen må det finnes en automatsikring på B-10A / B-16A. Denne tjener samtidig som brytermekanisme for å koble fra strømmen fra RMZ.
- Som avlastning for strekk må nettleddningen til RMZ være tilstrekkelig godt festet.
- Tverrsnittet på nettleddningen (NYM) kan utgjøre maks 1,5 mm². Jordingskabel brukes ikke til strøm. Men klemmen (PE) er tilgjengelig til bruk for jordingskabel.
- Røykvarslersentralen RMZ skal kun brukes som overkarmmelder, og kun være i drift når den er fastmontert på veggen.
- Fastmontert brannmelder skal ikke rettes mot andre alarminnretninger (f.eks. overføringsinnretninger for brannvarsling). ¹⁾
- Dersom alarmmodulen eventuelt benyttes, skal forbindelseskabelen til røykbryteren føres over målekammeret for å unngå at røykinntrengingen forhindres.

- ① Røykvarslersentral
- ② Elektromagnetisk festeanordning
- ③ Røykvarsler
- ④ DORMA HT – Manuell utløserbryter for festeanordninger (valgfri) – nødvendig ved stoppmagneter og slagdørlukkere. Disse må ikke tildekkes når døren er lukket. ¹⁾

a Montering av RMZ karmmelder når underkant av tak på en eller begge sider av døren er lavere enn 1 m over underkanten av overkarmen. ¹⁾
Se eget ark for tilsvarende koblingsskjema.

NO

b Dersom avstand fra tak til overkant dør er mer enn 1 m over underkanten av overkarmen, må det monteres to røykmeldere i taket, i tillegg til karmmelderen. ¹⁾
Se eget ark for tilsvarende koblingsskjema.

1 Røykvarslersentral RMZ skal monteres rett over døråpningen (min. 10 mm maks 100 mm).

Festepunkter og nødvendig kabelføring for 230 V ledning, festeanordning, takmelder og manuell taster tegnes og bores etter sjablon.

Trekk kabel tilsvarende.

2 For å overholde bestemmelser i beskyttelsesklasse II  (beskyttelsesisolering), er 230 V ledningen dobbelt isolert helt fram til tilslutningsklemme. Avisoler kabel.

Lag åpning for kabelføring.

Sett på endekappe og skru fast røykvarslersentralen.

3 Koblingspunkter

3 GND	} Tilkobling av eksternt varsler med avslutningsmotstand ²⁾	} Total utgangseffekt max. 9,8 W
12 + 24 V		
14		
1 +	} Utgang 24 V DC Festeanordning(er)	
4 -		
2	 Eksternt manuell utløsning med avslutningsmotstand	
10		
7 NO	} Potensialfri omkoplingskontakt	
8 NC		
9 C		
11	Potensialfri klemme	
16	Bus	

Funksjoner DIP-bryter

- 1 OFF = automatisk reset (tilbakestilling)
ON = manuell reset (tilbakestilling)
- 2 OFF = 1 radial drift (linje)
ON = 2 adial drift (stjerne)
- 3 OFF = uten takmelder
ON = med takmelder
- 4 OFF = uten håndbryter
ON = med håndbryter.

¹⁾ AAuPZF fra Deutsches Institut für Bautechnik, Berlin (Tysk byggtknisk institutt, Berlin)

²⁾ se koblingsskjema

4 Klem på festeanordningen(e).

Koble til eventuell takmelder og/eller manuell taster – se koblings skjema.
Vær oppmerksom på avslutningsmotstand!

Sett inn RS-Alarmmodul (Valgtritt) og klem til.
Alarmmodulen kan ikke brukes når relekontaktene 7, 8, 9 allerede er opptatt.

Klem fast kabel for strømtilførsel.
Lukk berøringsvern og skru til.

5 Still inn reset (tilbakestilling) via DIP-bryter.

5.1 Automatisk reset (fabrikktilstand)

Røykvarslersentralen stilles automatisk tilbake etter at alarmutløsning har funnet sted, så sant det ikke lenger finnes røyk eller testgass i røykkammeret. Driftsindikator viser igjen grønt lys.

5.2 Manuell reset

Manuell tilbakestilling er foreskrevet ved bruk i rømningsveisystemer

Driftsindikator blinker grønt så snart ingen røyk eller testgass lenger finnes i røykkammeret. Tilbakestilling skjer ved hjelp av Reset tasten. Klistre fast merkelappen som følger med denne funksjon på hylsteret.

6 Fjern den røde beskyttelseshetten fra røykvarslerenheten. Koble inn spenningen – driftsindikator lyser grønt.

7 Klips på dekkappe og endelokk.

8 Funksjonstest

Følg bruks- og sikkerhetsanvisningene på testgassen og HMS databladene.

Åpne dørbladet og sett det fast.
Sprøyt testgass (Hekatron 918/5) fra ca. 10-15 cm avstand i retning røykkammeret.
Etter ca. 4-6 korte sprøytetøt kobler driftsindikator om til alarm (rødt). Er RMZ utstyrt med RS-alarmsmodul (Valgfritt), melder alarmeren også akustisk.
Festeanordningen blir strømløs og døren lukkes.



9 Sett på medfølgende støvbeskyttelseshette for å unngå at støv kommer inn i røykvarsleren ved videre byggearbeid.

Når beskyttelseshetten er tatt av, må spenningen på anlegget slås av, ettersom også luftespaltene i nettingsenhetene blir tettet igjen. Før apparatet tas i bruk, må beskyttelseshetten fjernes og en ytterligere funksjonstest må gjennomføres i henhold til punkt 8.





10 LED-funksjoner

LED på  LED av 

Driftsindikator LED 1 (grønn/rød)

Drift: grønn 
Alarm røykmelder: rød 
Alarm håndbryter: rød 

Serviceindikator LED 2 (gul)

Ved tid for ettersyn: blinker 
Forurensing: blinker 
Feil: blinker 
feil ledningstilkobling til røykmelder/håndbryter 

DIP-bryter endring etter igangsetting

 Endringene aktiveres først etter at reset-knappen blir trykket inn.

TESTING OG VEDLIKEHOLD

 Notater om bruk av festeanlegg

 Dersom overkarmmelderen EMR plasseres i rom med stor støvbelastning, må de foreskrevne vedlikeholdsintervallene ubetinget overholdes, og i noen tilfeller forkortes, da støvoppsamling i varsleren kan medføre utløsning av feilmeldinger.

 Røykmelderensheten må skiftes ut etter åtte år iht. DIN 14677. Lysdioden LED 2 signaliserer at fristen for utskifting er nådd ved å lyse kontinuerlig.

FLERE HENVISNINGER / FORSKRIFTER

 Generelle krav og kontrollgrunnlag for godkjenning av anlegg (AAuPZF) fra Deutsches Institut für Bautechnik (Tysk institutt for byggeteknikk, Berlin).

Asennusohje

Tekniset tiedot, RMZ

Liitännäjäännite:	230 V AC +10% / -15%
	120 mA / 28 VA / 50 Hz
Käyttöjännite:	24 V DC / 460 mA / 11 W
Suojausluokka:	IP 30
II-luokan laite	
Savukytkin:	24 V DC / 50 mA
Lämpötila:	-20°C / +40°C
Suhteellinen	
ilmankosteus:	maks. 93 % ilman tiivistymistä

! Sähkölaitteille tehtävät työt on aina jätettävä pätevä ammattihenkilöstön suoritettaviksi.

- Tarkista, että järjestelmään asennettu virransyöttö (230 VAC) on katkaistu.
- Virtapiirin on oltava varustettu automaattisulakkeella B-10A / B-16A. Se toimii samalla myös katkaisulaitteena ja kytkee jännitteen tarvittaessa pois RMZ-ilmaisimesta.
- Kiinnitä virransyöttökaapeli asianmukaisesti RMZ-palonilmaisimen vierestä (vedonpoisto), jotta kaapeliin ei pääse syntymään vetoa.
- Virransyöttökaapelin (NYM) poikkileikkaus saa olla korkeintaan 1,5 mm². Suojamaadoitusjohdinta ei saa käyttää sähkökytkentöihin. Kun järjestelmään on asennettu suojamaadoitusjohdin, on käytettävä maadoitusliitintä (PE).
- RMZ-palonilmaisinta saa käyttää ainoastaan karmiin kiinnitettynä ja kiinteästi asennettuna.
- Aukipitolaiteiden palonilmaisimet eivät saa ohjata muita hälytyslaitteita (esim. paloilmotusten siirtoyksiköitä).  ¹⁾
- Jos järjestelmässä käytetään lisävarusteena hälytysmoduulia, on savukytkimen yhdyskaapeli vedettävä mittakammion kautta, jotta savun sisääntunkeutuminen ei estyisi.

- ① Savunilmaisinkeskus
 ② Sähkömekaaninen aukipitolaite
 ③ Savunilmaisimien
 ④ DORMA HT – käsilaukaisupainike aukipitolaiteille (lisävaruste) – vaaditaan magneettikiinnityksellä tai vapaatoiminnolla varustettua ovensuljinta käytettäessä. Avoinna oleva ovi ei saa peittää painiketta.  ¹⁾

a Karmiin kiinnitettävä RMZ-ilmaisimien asennetaan, jos katto on vähemmän kuin 1 metrin karmiin alareunan yläpuolella oven toisella tai molemmilla puolilla.  ¹⁾
 Vastaavat liitännäskaaviot löytyvät erillisestä lehtisestä.

FI

b Jos katto on toisella tai molemmilla puolilla ovea enemmän kuin 1 metrin karmiin alareunan yläpuolella, on karmiin kiinnitettävän RMZ-ilmaisimen lisäksi asennettava myös kaksi kattoon kiinnitettävää ilmaisinta.  ¹⁾
 Vastaavat liitännäskaaviot löytyvät erillisestä lehtisestä.

1 RMZ-savunilmaisimien asennetaan välittömästi oviaukon yläpuolelle (väh. 10 mm). Pystysuora etäisyys ilmaisimen ja karmiin alareunan välillä saa olla korkeintaan 0,1 m.

Kiinnityspisteet ja tarvittavat kaapeleiden läpiviennit 230 V:n syöttöjohdolle, aukipitolaiteelle, kattoon asennettavalle ilmaisimelle ja käsipainikkeelle merkitään mallineen avulla ja porataan.

Tarvittavat johdot vedetään.

2 Jotta II-luokan suojauksen  (suojaeristys) vaatimukset täyttyisivät, on 230 V -syöttöjohdon oltava kaksoiseristetty liittimeen saakka. Poista eristettä johdosta. Puhkaise johdon läpiviennin aukko. Aseta päätykappaleet paikalleen ja ruuvaa palonilmaisimien paikalleen.

3 Liitännät

3 GND	Ulkoisten päätevarustuksella varustettujen ilmaisimien liitäntä ²⁾	Kokonaislähtöteho kork. 9,8 W
12 + 24 V		
14		
1 +	Lähtö 24 V DC Aukipitolaite(-laitteet)	
4 -		
2	 Päätevarustuksella varustettu ulkoinen käsilaukaisin	
10		
7 NO	Kuormitukseton vaihtokosketin Pienjännite (SELV) 24 V AC/DC, 1 A	
8 NC		
9 C		
11	Kuormitukseton liitin	
16	Bus	

DIP-kytkimen toiminnot

- 1 OFF = automaattinen nollaus
 ON = manuaalinen nollaus
 2 OFF = 1 säteiskäyttö (linja)
 ON = 2 säteiskäyttö (tähti)
 3 OFF = ilman kattohälytintä
 ON = kattohälyttimellä
 4 OFF = ilman käsikytkintä
 ON = käsikytkimellä.

¹⁾ AAUPZF, Saksan Rakennustekniikan Instituutti, Berliini

²⁾ katso liitännäskaaviot

4 Kytke aukipitolaite(-laitteet).

Liitä mahdolliset kattoon kiinnitettävät ilmaisimet ja/tai käsipainike – katso liitântäkaaviot. Huomioi päätevastukset!

Asenna hälytysmoduuli (lisävaruste) ja kytke se. Hälytysmoduulia ei voi käyttää, jos relekontaktit 7, 8, 9 ovat jo varattuina.

Kytke virransyöttöjohto. Sulje kosketussuoja ja ruuvaa kiinni.

5 Aseta alkutilaan (päällekytkeminen uudelleen) DIP-kytkimellä.

5.1 Automaattinen nollaus (toimitustila)

Palonilmaisimien palautuu automaattisesti laukaistun hälytyksen jälkeen toimintatilaan, kun savukammiossa ei ole enää savua/koekaasua. Tilailmaisimissa palaa taas vihreä valo.

5.2 Käsin nollaus

Poistumisteiden varmennusjärjestelmissä on uudelleenkäyttöönnotto suoritettava manuaalisesti (IfBt:n, Saksan Rakennustekniikan Instituutin).

Tilailmaisimissa vilkkuu vihreä valo, kun savukammiossa ei ole enää savua/koekaasua.

Toimintavalmiuden jälleenkytkentä tapahtuu painamalla reset-painiketta.

Tässä toimintatavassa on pakkauksessa oleva etiketti liimattava laitteen kuoreen.

6 Punainen suojakupu poistetaan savunilmaisijasta. Jännite kytketään – tilailmaisimissa palaa vihreä valo.

7 Kiinnitä päätykappaleet ja kotelo.

8 Toimivuuskoe

Koekaasun käyttö- ja turvallisuusohjeita on noudatettava.

Avaa parioven ovi ja jätä se auki (aukipitomekanismi). Suihkuta koekaasua (Hekatron 918/5) n. 10-15 cm:n etäisyydeltä savukammion suuntaan. Noin 4-6 lyhyen suihkauksen jälkeen tilailmaisimeen syttyy punainen hälytysvalo. Jos RMZ-palonilmaisimien on varustettu RS-hälytysmoduulilla (lisävaruste), hälytyksen yhteydessä kuuluu myös äänimerkki. Virta aukipitolaiteeseen katkeaa ja ovi sulkeutuu.



9 Aseta mukana toimitettu pölysuoja laitteen päälle, jotta pölyä ei pääse rakennustöiden aikana palonilmaisimeen.

Pölysuojan ollessa paikallaan asennettuna laitteistosta on kytkettävä jännite pois päältä, sillä pölysuoja peittää myös verkkolaitteen tuuletusaukot. Ennen laitteen lopullista käyttöönnottoa pölysuoja on poistettava ja järjestelmälle on suoritettava vielä yksi toimivuuskoe kohdan 8 mukaisesti.



10 LED-valojen toiminnot

LED päälle  LED pois 

Tilailmaisimien, LED 1 (vihreä/punainen)

Käyttö: vihreä 
Savuhälyttimen hälytys: punainen 
Käsikytkimen hälytys: punainen: 

Huollonilmaisimien, LED 2 (keltainen)

Huolto suoritettava: vilkkuu 
Likaantunut: vilkkuu 
Häiriö: vilkkuu 
väärä kytkentä savuhälyttimeen/käsikytkimeen

DIP-kytkimen muutos käyttöönnoton jälkeen

 Muutokset tulevat voimaan vasta nollauspainikkeen painalluksesta.

HYVÄKSYNTÄTARKASTUS JA HUOLTO

 Tiedote aukipitolaiteiden käytöstä.

 Jos karmiin kiinnitettävä EMR-ilmaisimien asennetaan tiloihin, joissa se altistuu voimakkaasti pölylle, on määrättyjä huoltovälejä ehdottomasti noudatettava. Tarvittaessa niitä on jopa lyhennettävä, sillä pölyn kerääntyminen ilmaisimeen saattaa johtaa virrehälytysten antamiseen.

 Savuhälytinsykli täytyy vaihtaa DIN 14677 -standardin mukaan 8 vuoden välein. Valodiodeilla LED 2 ilmoittaa pysyvästi vaihtoajan saavuttamisesta.

MUITA OHJEITA / MÄÄRÄYKSIÄ

 Berliinissä sijaitsevan Saksan Rakennustekniikan Instituutin yleiset vaatimukset ja ovien lukituslaitteistojen hyväksyntämenettelyä koskevat testausperiaatteet (AAuPZF).

Monteringsvejledning

Tekniske data RMZ

Indgang:	230 V AC +10% / -15%
	120 mA / 28 VA / 50 Hz
Udgang:	24 V DC / 460 mA / 11 W
Tæthedegrad:	IP 30
Beskyttelsesklasse:	II
Røgkontakt:	24 V DC / 50 mA
Temperatur:	-20°C / +40°C
Rel. luftfugtighed:	maks. 93 % uden kondensering

! Arbejder på elektriske anlæg må kun udføres af uddannede fagfolk.

- Kontroller om netspændingen (230 V AC) er spændingsfri.
- På strømforsyningskredsen skal der være installeret en sikringsgruppe på B-10A / B-16A. Denne bruges samtidig som afbryderenhed, for at koble RMZ spændingsfri.
- Som trækafastning skal tilgangsledningen foran RMZ fastgøres forsvarligt.
- Tværsnittet på tilgangsledningen må højst være 1,5 mm². Jordlederen anvendes ikke elektrisk. Men klemmen (PJ) skal anvendes, hvis der er en jordleder.
- Røgdetektorcentralen RMZ må kun anvendes på overkarm og må først tages i brug, når den er fastmonteret.
- Andre alarmanlæg må ikke tilkobles DORMA RMZ anlægget.
- Hvis der som valgfri mulighed bruges et alarmmodul, skal forbindelseskablet til røgdetektoren føres over røggammeret, så der er fri adgang for at røgen kan trænge ind.

- ① Røgdetektorcentral
- ② Elektromagnetisk fasthold
- ③ Røgdetektor
- ④ DORMA dørlukningskontakt (valgfrit) – ved brug af holdemagneter kan dørlukningskontakt være en del af denne. !!
Den må ikke tildækkes af den fastholdte dør.

a DORMA RMZ anvendes uden ekstra røgdetektorer i henhold til afsnittet i DBI (Dansk Brand- og sikringsteknisk Institut) DA
! Se DBI forskrift nr. 231
Se separat tilslutningsskema.

a Hvis højden på den ene side er over 1 m, anvendes røgdetektor i loftet på den høje side af døren (kun DORMA røgdetektorer RM må tilsluttes).
! Se DBI forskrift nr. 231
Se separat tilslutningsskema.

1 Røgdetektorcentralen RMZ monteres på dørkarm umiddelbart over døråbningen.

Huller til fastgørelse og fremføring af 230 V netledning, elektromagneter, evt. ekstra loftdetektor og udløsetryk afmærkes og bores.

Nødvendige ledninger trækkes.

2 For at overholde beskyttelsesklasse II □ (sikkerhedsisolering) skal 230 V strømforsyningsledningen trækkes dobbelt isoleret frem til tilslutningsklemmen. Afisolér kablet. Bræk udsparringen til kabelføringen af. Sæt endekapperne på og monter røgdetektoranlægget.

3 Tilslutningsklemmer

3 GND	} Tilslutning af eksterne RM detektorer med slutmodstand ²⁾	} Total udgangseffekt maks. 9,8 W
12 + 24 V		
14		
1 +	} Udgang 24 V DC Elektromagnetisk fasthold	}
4 -		
2	} Ekstern dørlukningskontakt med slutmodstand	}
10		
7 NO	} Potentialfri skiftekontakt	}
8 NC		
9 C		
11	Potentialfri kontakt	
16	Bus	

Funktioner DIP-kontakt

- 1 OFF = automatisk reset
ON = manuel reset
- 2 OFF = 1 radialdrift (linje)
ON = 2 radialdrift (stjerne)
- 3 OFF = uden loftdetektor
ON = med loftdetektor
- 4 OFF = uden dørlukningskontakt
ON = med dørlukningskontakt.

¹⁾ AAUPZF des Deutschen Instituts für Bautechnik (det tyske institut for Byggeri og Anlæg), Berlin

²⁾ se tilslutningsskemaer

4 Tilslut magnethold

Tilslut evt. dørlukningskontakt. Evt. ekstra røgdetektorer SKAL være (ikke som vist) typen DORMA RM (godkendt af DBI). Se tilslutningsskema for denne detektortype
Slutmodstandene skal overholdes!

Isæt og tilslut RS-alarmmodulet (ekstra). Alarmmodulet kan ikke anvendes, hvis relækontakterne 7, 8, 9 allerede er optaget.

Tilslut kablet for nettilslutningen.
Luk og fastgør berøringsbeskyttelsen.

5 Indstilling af reset via DIP-kontakt.

5.1 Automatisk reset (udleveringstilstand)

Røgdetektorcentralen genindkobles automatisk efter alarm, så snart røggkammeret igen er fri for røg. Driftsindikatoren lyser igen grøn.

5.2 Manuel reset

Hvis forholdene kræver det, kan manuel reset anvendes. Anlægget fungerer efter alarm først efter manuel reset.

Genindkobling af alarmer sker via Reset-knappen. Ved indstilling til manuel reset påklæbes medfølgende etiket.

- 6 Fjern den røde hætte fra røgdetektordelen
Tilslut netspændingen, hvorefter driftsindikatoren lyser grønt.

- 7 Påclips endekapper og monter dækkappen.

- 8 Funktionstest

Brugs- og sikkerhedsanvisningerne på testgas- og sikkerhedsdatabladet skal følges.

Åbn døren i fastholdt position.
Spray testgas (Hekatron 918/5) mod røggkammeret fra en afstand på ca. 10-15 cm .
Efter ca. 4-6 korte pust skifter driftsindikatoren til alarm (lyser rødt). Hvis RMZ er udstyret med et RS-alarmmodulet (valgfrit), indikeres alarmer også akustisk.
Strømmen til fastholdet afbrydes og døren lukkes.



- 9 Medfølgende plastik-beskyttelsehætte kan midlertidigt påsættes til beskyttelse mod støv under bygningsarbejde med stor støvafgivelse.

Når støvbeskyttelsehætten er sat på, skal anlægget kobles spændingsfrit, da ventilationsåbningerne på lysnetadapteren også er tildækket. Hætten fjernes inden anlæggets ibrugtagning, og der udføres en funktionstest i henhold til punkt 8.



10 LED-indikatorernes funktion

LED lyser  LED slukket 

Driftsindikator LED 1 (grøn/rød)

Drift: grøn 
Alarm røgdetektor: rød 
Alarm dørlukningskontakt: rød 

Serviceindikator LED 2 (gul)

Tid for service: blinker 
Snavs: blinker 
Fejl: blinker 
forkert kabelføring til røgdetektor/dørlukningskontakt

DIP-kontakt ændring efter idriftsættelse

 Ændringer overtages først efter aktivering af reset-knappen.

FUNKTIONSTEST OG VEDLIGEHOLD

 Anlægget skal kontrolleres mindst én gang årligt (i støvfylde omgivelser oftere). Fortættet støvansamling i detektordelen udløser fejlfunktion, hvorved fastholdet frakobles som ved røgpåvirkning. **ADVARSEL:** Adskil ikke detektordelen. For rensning anvendes trykluft. Ved kraftig tilnavnsning udskiftes detektordelen. Efter rensning gennemføres funktions-test efter punkt 12 i denne vejledning.

 Denne røgdetektordel skal udskiftes efter 8 år iht. DIN 14677. Når det er tid til udskiftning vises dette ved, at lysdioden LED 2 lyser konstant.

ANDRE HENVISNINGER / ANVISNINGER

 Generelle krav og kontrolgrundlag for godkendelse til fastholddeanlæg (AAuPZF) fra det tyske institut for Byggeri og Anlæg i Berlin (Deutsches Institut für Bautechnik).

Dansk Brand- og sikringsteknisk Institut: DBI retningslinie 231-1. udgave august 2010.

Retningslinien omhandler automatisk branddørlukningsanlæg (ABDL) med indbygget røgdetektor monteret på dørkarm. Afhængig af rumforholdene kan anlægget anvendes alene (se pkt. 2.11) ellers monteres ekstra DORMA RM-N (se pkt. 2.4) røgdetektorer på hver side af dørpartiet og tilsluttes branddørlukningsanlægget. Anlægget kan anvendes til både 1- og 2-fløjede døre i henhold til retningslinie og godkendelse.

Bemærk: Pkt. 2.11 og 2.4 er en direkte afskrift af senest revideret DBI retningslinie nr. 231-1. udgave august 2010. Der kan senere forekomme rettelser, der ikke er medtaget i denne brochure. Kontakt venligst DBI for ajourføring eller ved evt. spørgsmål om fortolkning.

2.11 Automatiske branddørlukkere

En automatisk branddørlukker er et ABDL-anlæg, hvor dørlukker, centraludstyr og røgdetektor er sammenbygget.

Denne anlægstype kan anvendes med følgende begrænsninger:

Arealet af de enkelte rum, der støder op til døren, må ikke overstige 50 m².

Rumhøjden må ikke overstige 4,5 m. Højde fra åbning til underkant loft må ikke overstige 1,0 m.

Enheden må alene aktivere en-fløjede døre, hvis åbningsbredde ikke overstiger 1,0. Dog kan enheden aktivere to-fløjede døre, hver med en maksimal bredde på 1,0 såfremt dette fremgår af systemgodkendelsen.

Enheden skal monteres på dørkarm med detektorplacering inden for åbningsens midterste tredjedel. Installerer supplerende detektorer til enheden, skal bestemmelserne for placering i afsnit 2.4. følges. Krav til dørlukningstryk er angivet i afsnit 2.8.

2.4 Røgdetektorer

Der skal installeres en røgdetektor på hver side af døren hørende til samme anlæg, i en vandret afstand på mindst 0,5 m og op til 6,0 m, målt fra ethvert punkt i døråbningen. Såfremt en røgdetektor ikke kan overvåge hele døråbningen, skal der installeres yderligere røgdetektorer.

Røgdetektorer installeres i en afstand på mindst 1,0 m fra kanten af indblæsning- og udsugningsåbninger for klima – og / eller ventilationsanlæg. Røgdetektorer kan uden begrænsninger anvendes ved lufthastigheder, der til stadighed er mindre end 1, m/s.

Ved installation af røgdetektorer skal der tages hensyn til, at mange arbejdsprocesser udvikler røg, støv eller damp.

Placering af røgdetektorer under nedhængt loft kan undlades, når åbningerne i det nedhængte loft udgør mindst 40% af det samlede areal og er jævnt fordelt, og der samtidig er installeret detektorer over det nedhængte loft.

Røgdetektorer skal placeres i højest beliggende del af loftet, såfremt lofthøjden er mindre end eller lig med 4,5 m inden for 6,0 m fra døren.

Overstiger lofthøjden 4,5 m, kan røgdetektorer placeres enten i højest beliggende del af loftet eller på beslag placeret over dør. Røgdetektorer tillades ikke installeret højere end 11,0 m.

Monteres røgdetektorer på beslag over dør, skal følgende være opfyldt:

Den lodrette afstand fra overkant af dør til røgdetektor skal være min. 0,5 m, se figur 2.4.

Den vandrette afstand fra røgdetektor til væg skal være min. 0,5 m og max. 1,0 m, se figur 2.5.

Ved rumhøjder over 6,0 m og lofthældninger større end 20° kan røgdetektorer ofte ikke installeres direkte på loftet, men skal installeres på et beslag, således at afstanden mellem loftet og røgdetektoren opfylder mindsteafstanden i tabel 2.1.

Hvis røgdetektorer installeres på beslag over dør, skal tabel 2.1 ikke anvendes.

Tabel 2.1

Rumhøjde h_0 (m) i detektorens lodrette centerlinie		Tilladelig loft / detektorafstand a_0 (m) med loftshældning i delområdet på					
		Højst 20°		Større end 20° men højst 45°		Større end 45°	
min.	max.	min.	max.	min.	max.	min.	max.
0,00	3,0	0,03	0,20	0,03	0,20	0,03	0,20
3,01	6,0	0,03	0,20	0,20	0,30	0,30	0,50
6,01	8,0	0,07	0,25	0,25	0,40	0,40	0,60
8,01	10,0	0,10	0,30	0,30	0,50	0,50	0,70
10,01	11,0	0,15	0,35	0,35	0,60	0,60	0,80

Tabel 2.1 viser afstanden mellem loftet og røgdetektoren ved forskellige lofthøjder og lofthældninger. Afstanden måles mellem loft og åbning i detektor for røgindtrængning.

RMZ

RMZ

RMZ

Änderungen vorbehalten / Subject to change without notice

dormakaba Deutschland GmbH

DORMA Platz 1

58256 Ennepetal

Deutschland

T: +49 2333 793-0

F: +49 2333 793-4950

www.dormakaba.com