



# Elektromagnete EM 500

# Das modulare System zum Feststellen von Feuer- und Rauchschutztüren

Mit den EM-Modellen rundet dormakaba sein technisch und ästhetisch wegweisendes Programm für Feuer- und Rauchschutztüren bedarfsgerecht ab. So zeichnen sich die Neuentwicklungen durch Montagefreundlichkeit und funktionelle Eleganz aus. Und durch gesicherte Qualität sind höchste Zuverlässigkeit und Lebensdauer gewährleistet.

Zertifiziert nach ISO 9001.

## Vorteile – Punkt für Punkt

### Für den Handel

- Wirtschaftliche Systemlösung durch geringe Lagerhaltung bei größtmöglicher Flexibilität.
- Ein weiterer Baustein in der dormakaba Angebotspalette, dadurch alles aus einer Hand.

### Für den Verarbeiter

- Einfache und schnelle Montage.
- Durchdachtes Zubehör für die verschiedensten Anwendungsfälle.

### Für den Planer

- Einheitliches Erscheinungsbild für alle Ausführungen.
- Baukastensystem für flexible Anwendungen.

### Für den Anwender/Benutzer

- Unauffälliges Erscheinungsbild.
- Verdeckte Kabelzuführung.
- Optimale Haltekraft bei geringer Leistungsaufnahme.

Daten und Merkmale		500 G	500 U	500 A
Montage	Aufputz	●	–	●
	Unterputz	–	●	–
	Boden <sup>1)</sup>	●	–	●
Haltekraft	400 N	●	●	●
Remanenzstift		●	●	●
Unterbrecherdrucktaste		–	–	●
Verpolschutz		●	●	●
Betriebsspannung 24 V AC/DC		●	●	●
Leistungsaufnahme max. in W		1,5		
Einschaltdauer (ED) in %		100		
Schutzart		IP 40 <sup>2)</sup>		
Umgebungstemperatur in °C		0 – 50		
Gewicht in kg		0,41	0,42	0,46
Abmessungen in mm	Breite	85	85	85
	Länge	85	85	85
	Tiefe	32	35	35
Feststellvorrichtungen geprüft nach EN1155			●	
CE-Kennzeichnung für Bauprodukte			●	

● ja – nein

<sup>1)</sup> In Verbindung mit Bodenwinkel (Zubehör)

<sup>2)</sup> EM 500 A in Verbindung mit Bodenwinkel Schutzart IP 43

## Elektromagnete

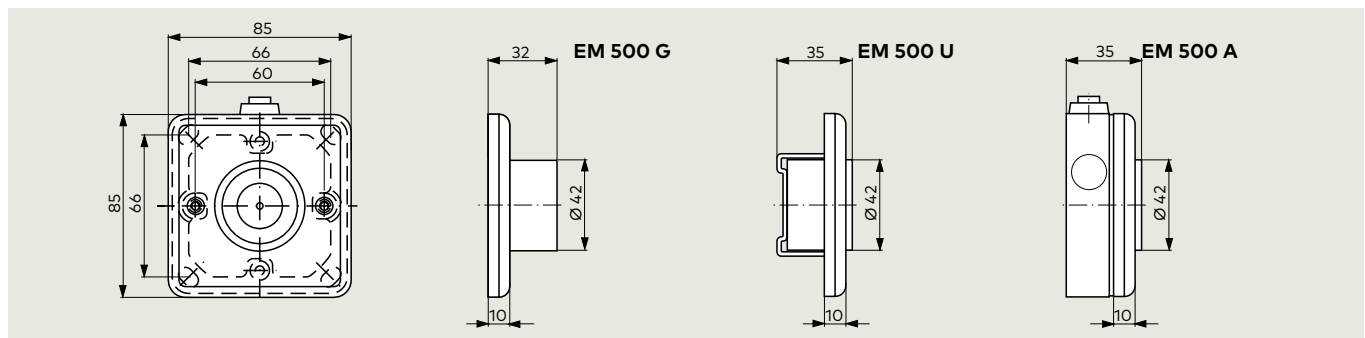

## Anker

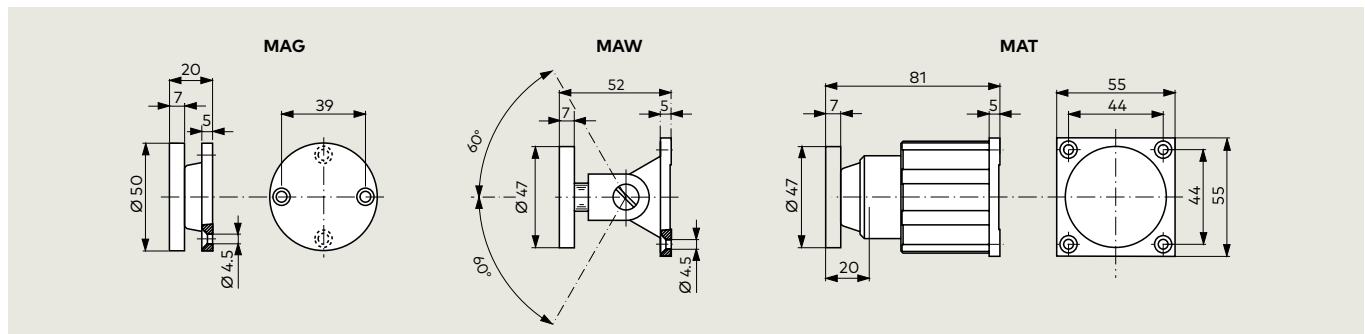

## Elektromagnete für den Einsatz in Feststellanlagen

Gemäß den gesetzlichen Vorschriften sind Feuer- und Rauchschutztüren, die zeitlich begrenzt offengehalten werden, mit Feststellanlagen zu versehen, die im Brandfalle Türflügel bzw. Tore zum selbsttätigen Schließen freigeben.

Feststellanlagen bestehen aus Feststellvorrichtung, Brandmelder, Energieversorgung und Auslösevorrichtung und müssen allgemein bauaufsichtlich vom Deutschen Institut für Bautechnik, Berlin, zugelassen sein.

Elektromagnete sind Feststellvorrichtungen, die Feuerschutzabschlüsse und Rauchschutztüren im geöffneten Zustand halten.

Im Brandfall wird die Feststellvorrichtung nach Erkennen des Brandes durch den Brandmelder von der Auslösevorrichtung abgeschaltet. Das selbsttätige Schließen bewirken Türschließer, die der EN 1154 entsprechen und güteüberwacht sein müssen.

Die Feststellung muss auch von Hand ausgelöst werden können. Gemäß den Richtlinien für Feststellanlagen ist bei Verwendung von Elektromagneten hierzu ein Handauslösetaster erforderlich. Der hierfür verwendete Taster muss rot sein und die Aufschrift „Tür schließen“ tragen, sich in unmittelbarer Nähe des Abschlusses befinden und darf durch die festgestellte Tür nicht verdeckt werden.

## Anwendungsbeispiele

### TS 93 EMR (ohne EMF)

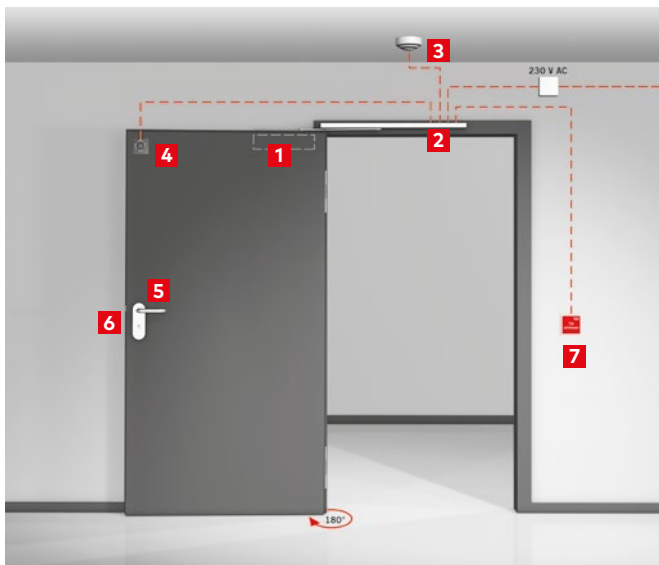

- 1 1 Türschließer TS 93
- 2 1 Gleitschiene G-EMR ohne EMF
- 3 2 Rauchmelder RM-N
- 4 1 Haftmagnet z. B. EM 500
- 5 1 OGRO FS-Beschlag
- 6 1 FS-Schloss
- 7 Handauslösetaster HT

### TS 93 GSR EMR (ohne EMF)

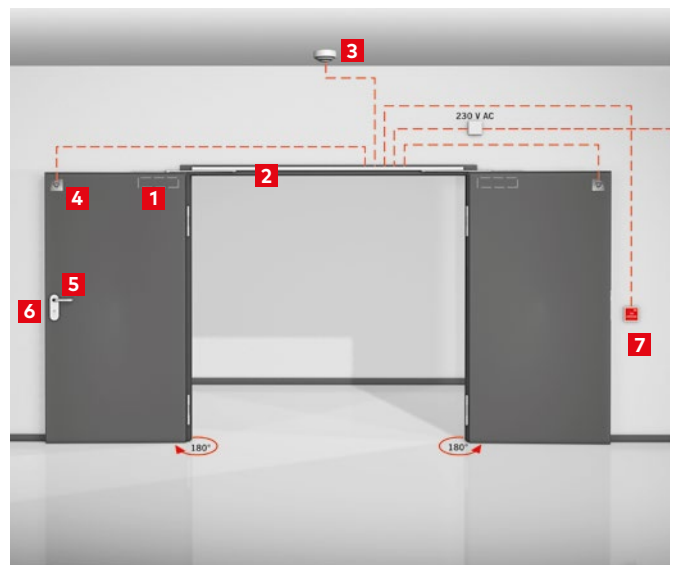

- 1 2 Türschließer TS 93
- 2 1 Gleitschiene GSR-EMR ohne EMF
- 3 2 Rauchmelder RM-N
- 4 Haftmagnete z. B. 2 x EM 500
- 5 1 OGRO FS-Beschlag
- 6 1 FS-Schloss
- 7 Handauslösetaster HT

### F Eignungsnachweis

Elektromagnete der Reihe EM 500 für 24 V AC/DC sind mit der Rauchmeldezentrale RMZ und weiteren namhaften Rauchmeldesystemen zugelassen vom Deutschen Institut für Bautechnik (DIBt), Berlin, (z. B. mit RMZ: Zulassungs-Nr. Z-6,5-1890), Abnahme der Feststellanlage zusätzlich erforderlich.

## Das modulare System im Überblick

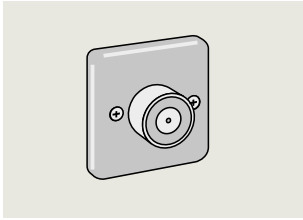
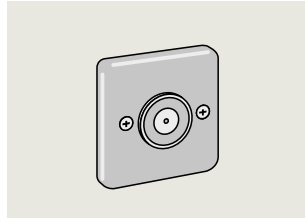
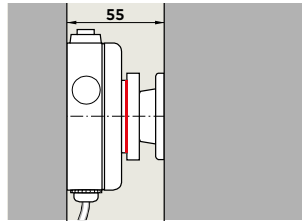
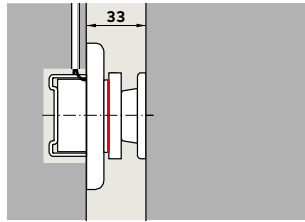
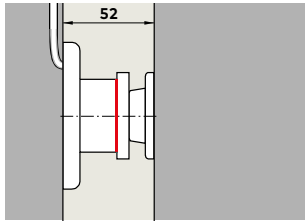
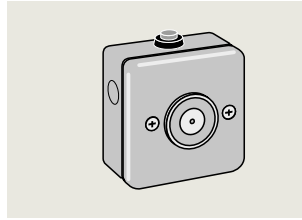
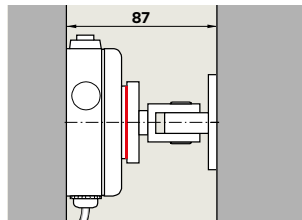
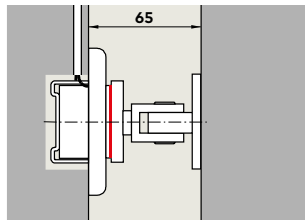
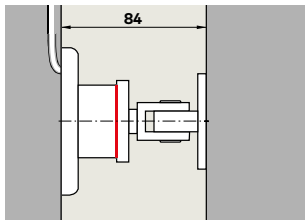
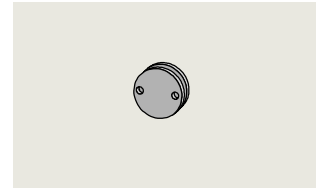
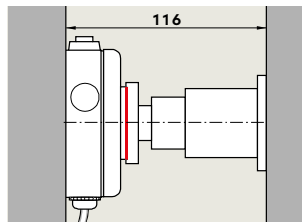
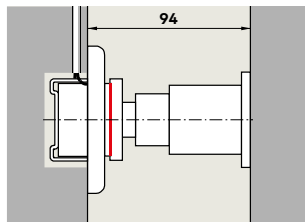
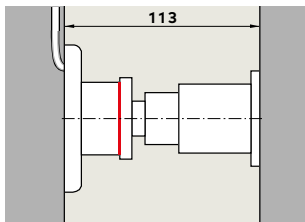
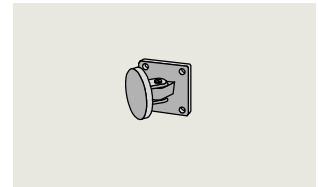
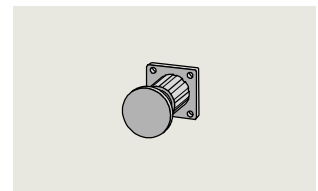
**EM 500 G****EM 500 U****EM 500 A****MAG****MAW****MAT**

## Ausschreibungstext

**EM 500 G**

Elektromagnet mit Verpolschutz für Wandmontage und Bodenmontage\*.

Haltekraft 400 N

24 V AC/DC

Allgemein bauaufsichtlich zugelassen vom DIBt-Berlin für die Verwendung in Feststallanlagen.

Abnahmeprüfung erforderlich.

Erforderliches Zubehör: Anker

**Fabrikat**

dormakaba EM 500 G

**M 500 U**

Elektromagnet mit Verpolschutz für Unterputzmontage.

Haltekraft 400 N

24 V AC/DC

Allgemein bauaufsichtlich zugelassen vom DIBt-Berlin für die Verwendung in Feststallanlagen.

Abnahmeprüfung erforderlich.

Erforderliches Zubehör: Anker

**Fabrikat**

dormakaba EM 500 U

**EM 500 A**

Elektromagnet mit Verpolschutz und Unterbrecherdrucktaster für Wandmontage und Bodenmontage.\*

Haltekraft 400 N

24 V AC/DC

Allgemein bauaufsichtlich zugelassen vom DIBt-Berlin für die Verwendung in Feststallanlagen.

Abnahmeprüfung erforderlich.

Erforderliches Zubehör: Anker

**Fabrikat**

dormakaba EM 500 A

\* in Verbindung mit Bodenwinkel, siehe Seite 5

# Zubehör

## Bodenwinkel

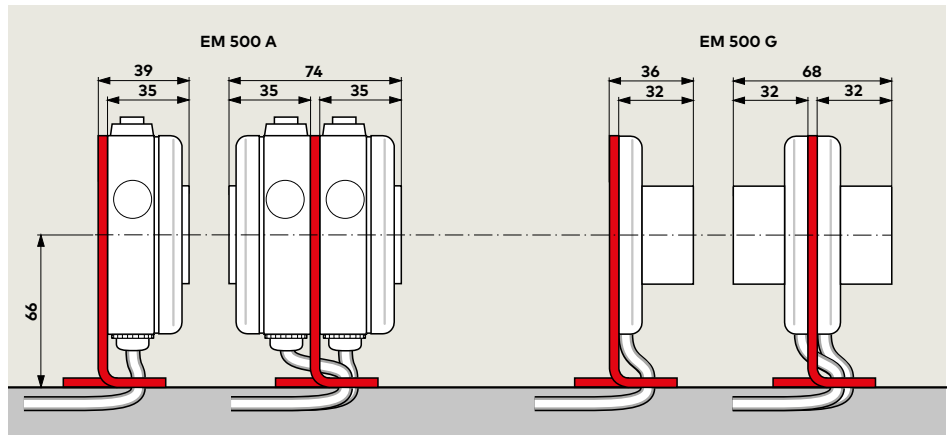
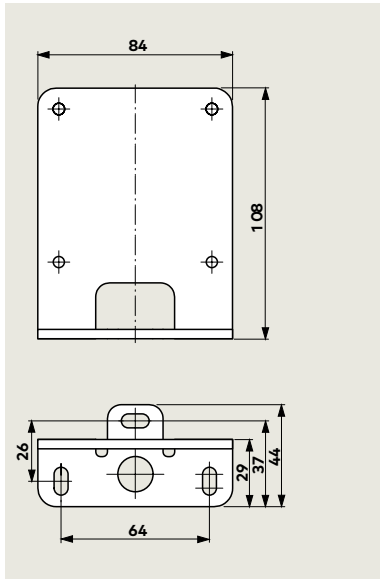

Zum Einsatz der Elektromagnete EM 500 G und EM 500 A in Bodenmontage.

Ein Elektromagnet zur Bodenmontage EM 500 B setzt sich aus einem Elektromagnet EM 500 G oder EM 500 A und dem Bodenwinkel zusammen.

Ausschreibungstext siehe Seite 4

## Ausgleichsrahmen

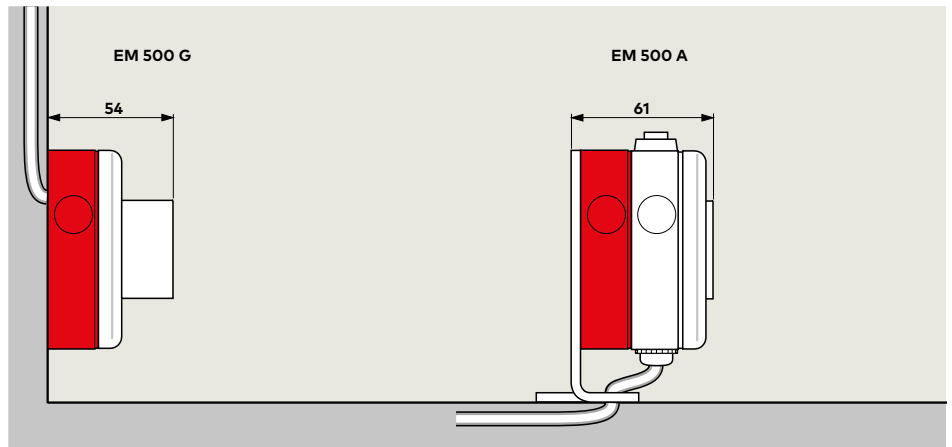
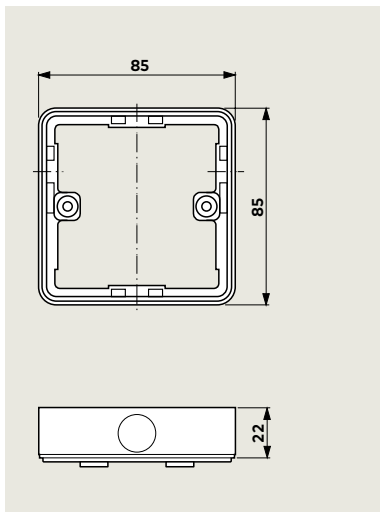

Der Rahmen kann mit den einzelnen Elektromagneten der Reihe EM 500 G/U/A kombiniert werden.

## Handtaster

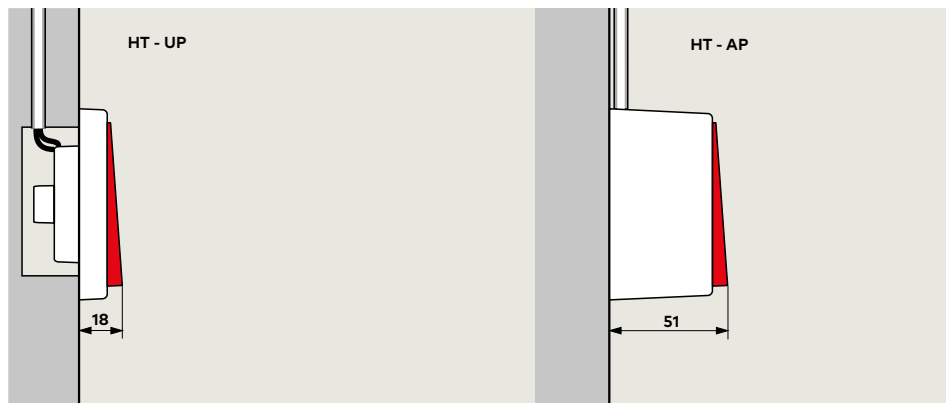
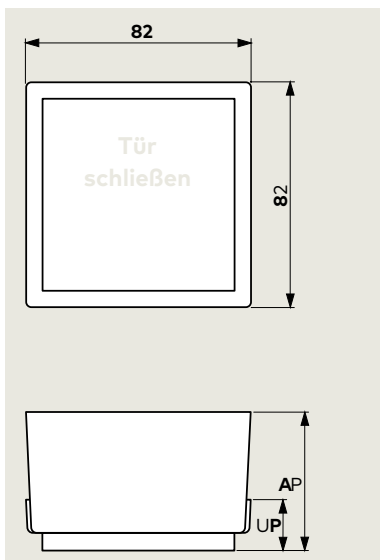

Zum Auslösen der Feststellung von Hand.

Bei Verwendung von Elektromagneten in Feststellanlagen an Feuer- und Rauchschutztüren ist gemäß den Richtlinien des Deutschen Instituts für Bautechnik (DIBt), Berlin, ein Handtaster vorgeschrieben.

# Spezialausführung EM 500 H für Boden-, Decken- und Wandmontage mit Unterbrecherdrucktaster

EM 500 H 150/175 mm

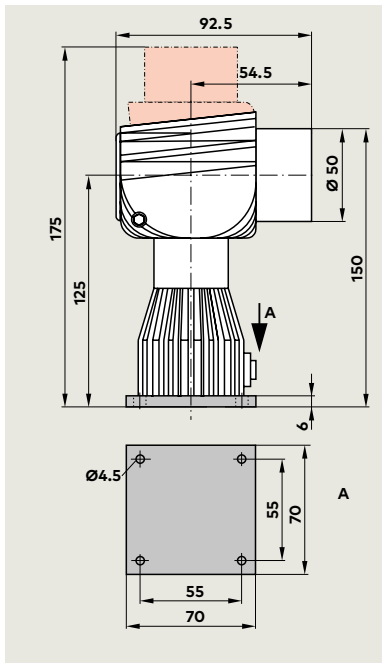

EM 500 H 300/325 mm  
EM 500 H 450/475 mm

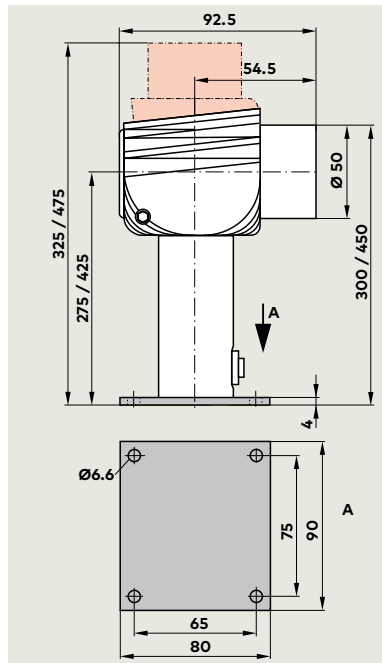

MAG1

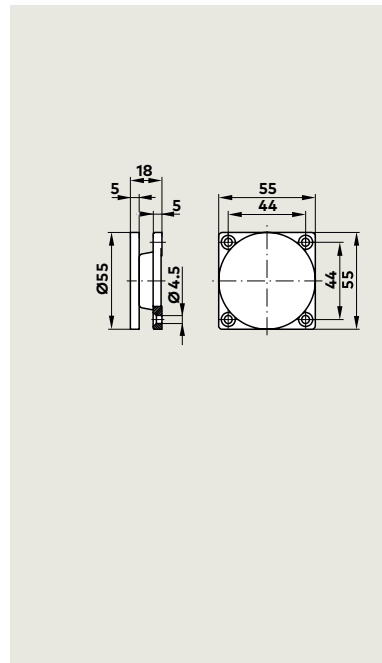

## Ausschreibungstext

Elektromagnet 24 V DC mit Verpolschutz für Boden-, Decken- und Wandmontage mit Unterbrecherdrucktaster.

Haltekraft 490 N.

Allgemein bauaufsichtlich zugelassen vom DIBt-Berlin für die Verwendung in Feststellenanlagen.

Abnahmeprüfung erforderlich.

### Ausführung

- 150/175 mm
- 300/325 mm
- 450/475 mm

### Erforderliches Zubehör

- Anker MAG

### Fabrikat





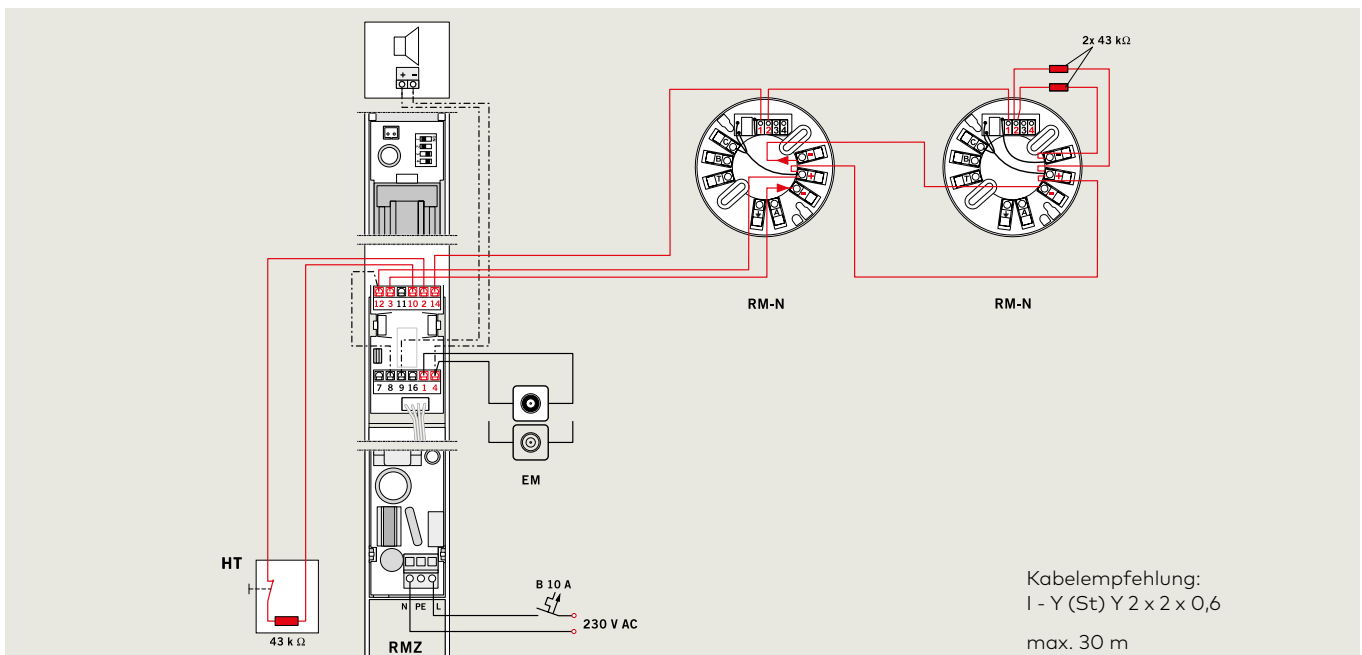



dormakaba EM 500 H

EM + RMZ + 2x RM-N



Kabelempfehlung:  
I - Y (St) Y 2 x 2 x 0,6  
max. 30 m

# Lieferumfang und Zubehör

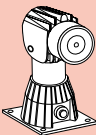
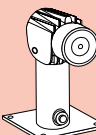
		MAG	MAW	MAT	MAG I	Bodenwinkel	Ausgleichs- rahmen
							
		□ 69020110	□ 69020111	□ 69020112	□ 69021113	69011540	690xx541
EM 500 G 	24 V AC/DC ■ 690xx511	■	□	■	□	■	△
EM 500 U 	24 V AC/DC ■ 690xx521	■	□	■	□		△
EM 500 A 	24 V AC/DC ■ 690xx531	■	□	■	□	△	△
EM 500 H 24 V DC 	150/175 mm ■ 69015005					■	□
EM 500 H 24 V DC 	300/325 mm ■ 69015006					■	□
	450/475 mm ■ 69015007					■	□

## Handtaster

**Taster-UP**  19144601175

**Taster-AP**  19144601175 +  
5158533332

## xx Farbe

11 Weiß (RAL 9016)  
12 Edelstahl-Design

- Elektromagnet separat
- Anker separat
- △ Zubehör

## Hinweis

Ein Elektromagnet zur Bodenmontage setzt sich aus einem Elektromagnet EM 500 G oder EM 500 A und dem Bodenwinkel zusammen.



**Türtechnik**



**Systemlösungen  
Zutritt und Zeit**



**Mechanische  
Schliesssysteme**



**Hotelzutrittssysteme**



**Automatische  
Türsysteme**



**Glassysteme**



**Hochsicherheits-  
schlösser**



**Services**

**dormakaba Deutschland GmbH**

DORMA Platz 1  
DE-58256 Ennepetal  
T +49 2333 793-0  
info.de@dormakaba.com  
www.dormakaba.de

**dormakaba Luxembourg SA**

Duchscherstrooss 50  
LU-6868 Wecker  
T +352 26710870  
info.lu@dormakaba.com  
www.dormakaba.lu

**dormakaba Austria GmbH**

Ulrich-Bremi-Strasse 2  
AT-3130 Herzogenburg  
T +43 2782 808-0  
office.at@dormakaba.com  
www.dormakaba.at

**dormakaba Schweiz AG**

Lerchentalstrasse 2a  
CH-9016 St. Gallen  
T +41 848 85 86 87  
info.ch@dormakaba.com  
www.dormakaba.ch