

PORTEO. Kurzanleitung.

I. Montage auf der Band- und Bandgegenseite



1. Elektrischen Anschluss festlegen:

- Plug & Go (Netzanschluss mit Netzstecker) oder
- Direkter Netzanschluss (mit Kabel aus der Wand)
⚠ Nur über dafür ausgebildete Fachkräfte!



2. Montage

- Sturzmontage (Standard)**
Siehe Einbauzeichnungen **A B C D**



- Türblattmontage**
Siehe Einbauzeichnungen **E F G H**
⚠ Kabelübergang erforderlich!



3. Nach der Montage den PORTEO in Betrieb nehmen.

II. Standard-Inbetriebnahme

⚠ Bei Sturzmontage mit Gleitschiene auf der Bandseite, an Türen bis 60 kg Türgewicht und bis 1000 mm Türbreite. Bei Abweichungen von diesen Parametern erweiterte Inbetriebnahme erforderlich, siehe Betriebsanleitung.



- Netzstecker einstecken.
- Netzschalter auf „OFF“ schalten.
- Programmschalter auf „0“ schalten.

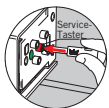

4. Drehrichtung der Tür ermitteln:

- Tür ca. 5° öffnen.
- Gleichzeitig Service-Taster drücken und halten** und Netzschalter auf „ON“ schalten, bis die Tür anfährt (ca. 8 Sek.).
- Service-Taster loslassen (LED blinkt grün).
- Tür fährt in „Tür-Zu“-Position (Drehrichtung der Tür ist gespeichert).

5. „Tür-Auf“-Position ermitteln:

- Tür in gewünschte Offen-Position bringen (max. 110°) (LED blinkt grün).
- Service-Taster einmal drücken (grüne LED mit 3 Sek. Dauerlicht, dann Blinken).
⚠ Start der Lernfahrt (diese nicht unterbrechen).
- Tür fährt in „Tür-Zu“-Position („Tür-Auf“-Position ist gespeichert). Nun ist der PORTEO betriebsbereit.



6. Weitere Einstellungen vornehmen.

Gewünschte Einstellungen an den Potentiometern vornehmen (siehe Punkt V).

III. Programmschalter



Schalterstellung 0 = AUS

- Die elektrischen Funktionen von PORTEO sind ausgeschaltet.
- Die Tür kann manuell mit einem Türdrücker oder Schlüssel begangen werden.



Schalterstellung I = Betriebsarten

- Die elektrischen Funktionen von PORTEO sind eingeschaltet.



Schalterstellung II = PermanentOpen (Dauerauf)

- PORTEO hält die Tür solange wie gewünscht offen.
- Dauerauf auch optional bei Einsatz eines Handtasters: Zweimal kurz hintereinander Taster drücken (**Stromstoßfunktion**). Oder über Handsender programmierbar.

IV. Betriebsarten



1. Betriebsart „PowerLess“

- Manuelles, kraftfreies Türöffnen mit Türdrücker.
- Für Türen mit Standardschloss und Türdrücker.



Einstellen der Betriebsart „PowerLess“:

- Netzschalter auf „ON“ schalten.
- Programmschalter auf „I“ schalten.
- Potentiometer 1** (Geschwindigkeit) bis zum Anschlag nach links in die Position „PowerLess“ drehen.

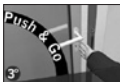

2. Betriebsart „Push&Go“

- Manuelles Türöffnen – ab 3° öffnet PORTEO die Tür automatisch.
- Für Türen mit Standardschloss und Türdrücker.



Einstellen der Betriebsart „Push&Go“:

- Netzschalter auf „ON“ schalten.
- Programmschalter auf „I“ schalten.
- „Push&Go“ ist automatisch ab 3° Türöffnungswinkel aktiv.

⚠ Das Potentiometer 1 (Geschwindigkeit) darf nicht in Position „PowerLess“ stehen.



3. Betriebsart „PowerMotion“

- Automatisches Türöffnen und -schließen. Für Türen mit Standardschloss, **elektrischem Türöffner** und **externen Impulsgebern** (optionales Zubehör)



Einstellen der Betriebsart „PowerMotion“:

- Netzschalter auf „ON“ schalten.
 - Programmschalter auf „I“ schalten.
- ⚠ Das Potentiometer 1 (Geschwindigkeit) darf nicht in Position „PowerLess“ stehen.

PowerMotion Betrieb mit Zubehör siehe Rückseite!

V. Einstellungen Potentiometer (Regler) und DIP-Schalter

⚠ Für die Einstellung der Potentiometer ausschließlich das Potiwerkzeug verwenden.



Einstellen der Öffnungs- und Schließzeit (Geschwindigkeit)

5 – 10 Sek.

- Netzschalter auf „ON“ schalten.
- Mit dem **Potentiometer 1** die Öffnungs- und Schließzeit (Geschwindigkeit) stufenlos einstellen (werkseitig 10 Sek. Fahrzeit).
 – = Niedrigste Geschwindigkeit (10 Sek. Fahrzeit)
 + = Höchste Geschwindigkeit (5 Sek. Fahrzeit)
⚠ Die Positionen „PowerLess“ und niedrigste Geschwindigkeit (kurz vor „PowerLess“) nicht miteinander verwechseln.



Einstellen der Offenhaltezeit

Offenhaltezeit = Zeit zwischen Öffnungs- und Schließvorgang

5 – 30 Sek.

- Netzschalter „ON“ schalten.
- Mit dem **Potentiometer 2** die Offenhaltezeit stufenlos einstellen:
 – = 5 Sek. Offenhaltezeit
 + = 30 Sek. Offenhaltezeit



0,5 – 30 Sek.

- Bei Betriebsart „PowerLess“:
- = 0,5 Sek. Offenhaltezeit
 - + = 30 Sek. Offenhaltezeit

Einstellung bei Einsatz eines elektrischen Türöffners (Option)

Nach Abschluss der Inbetriebnahme wird mit dem **DIP-Schalter A** der elektrische Türöffner (E-Öffner) aktiv geschaltet.



0,2 – 3 Sek.

- ### Einstellen der Entriegelungszeit
- Entriegelungszeit = Zeit, nach der die Tür nach Impulsgebung mit der Öffnungsfahrt beginnt. Mit dem **Potentiometer 4** die Entriegelungszeit stufenlos einstellen:

- = 0,2 Sek. Entriegelungszeit
- + = 3 Sek. Entriegelungszeit



⚠ In der Entriegelungszeit wird die Tür leicht zurückgezogen, damit die Schlossfalle nicht klemmt. Deshalb die Entriegelungszeit nicht zu kurz wählen!

Endschlag ein- und ausschalten

Endschlag = Beschleunigung der Schließgeschwindigkeit im Bereich der letzten paar Grad vor dem Schließen.

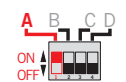

ON

DIP-Schalter A auf „ON“:

Endschlag und E-Öffner sind aktiv

DIP-Schalter A auf „OFF“:

Endschlag und E-Öffner sind ausgeschaltet

Elektrischer Türöffner (E-Öffner) DORMA Basic



Elektrischer Türöffner mit justierbarer Falle, für Falz- und Stumpftüren, DIN-L und DIN-R verwendbar. 24 V DC, 130 mA

Ausführung:

- Basic: Arbeitsstrom, stromlos geschlossen, Art.-Nr. 15117124
- Basic-Safe: Ruhestrom, stromlos offen, Art.-Nr. 15137124

Zubehör: Edelstahl-Schließblech FLM 24, Art.-Nr. 15180224

Nach Inbetriebnahme des PORTEO wird mit dem **DIP-Schalter A** der E-Öffner aktiv geschaltet. Weitere Einstellungen siehe Vorderseite.

Handtaster DORMA System 55



Funktion 1 – Tür-Auf

Taster drücken:

- Die Tür öffnet und schließt

Funktion 2 – Dauerauf

1. Tastenклик zweimal kurz hintereinander (Stromstoßfunktion):
 - Tür öffnet und bleibt in der Offen-Position stehen.
2. Tastenклик zweimal kurz hintereinander:
 - Tür schließt.

Art.-Nr.:
19144701170

Anschlussplan E-Öffner und Impulsgeber

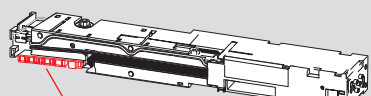

- 1U 64 Brücke 1U zu 64 = E-Öffner Basic (Arbeitsstrom)
- 63 63 Brücke 1U zu 63 = E-Öffner Basic-Safe (Ruhestrom)

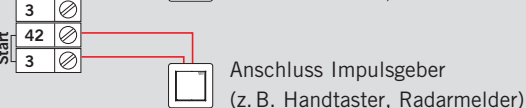
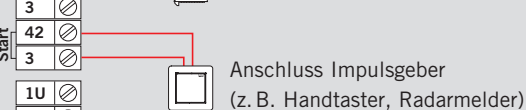
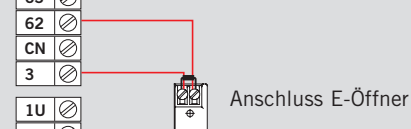

Funkempfänger DORMA BRC-R

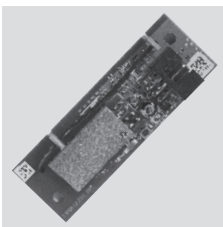

Technische Daten

Frequenz: 433,92 MHz
Ausgang: 1 Kanal potenzialfreier Schließerkontakt, selbstlernend für bis zu 64 Sendern
Spannungsversorgung: 24 V DC
Stromaufnahme: max. 100 mA
Art.-Nr.: 29302002

Der Funkempfänger DORMA BRC-R (erforderlich für DORMA atent) wird in den PORTEO eingebaut. In Verbindung mit dem DORMA atent werden so alle Kabelverlegungen, die sonst zur Türaktivierung notwendig sind, überflüssig.

Einbau des Funkempfängers BRC-R

1. Kabelstrang des PORTEO entsprechend der Farbkennzeichnung an der Empfängerplatine anklammern.

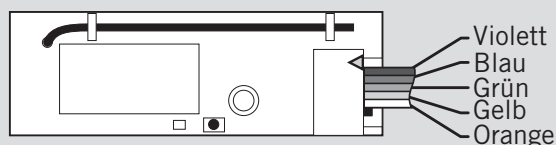

2. **Nach Programmierung des Handsenders**

Platine mit dem Moosgummi umwickeln und in den Schacht einschieben.

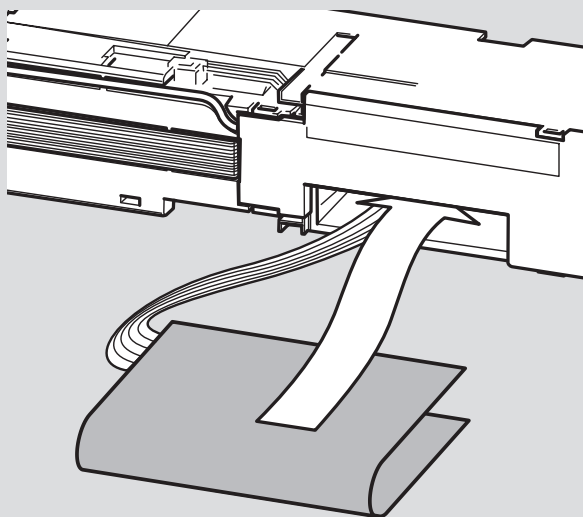

Funkimpulsgeber DORMA atent



Technische Daten

Frequenz: 433,92 MHz,
4 Kanal digital codiert, mit individueller Belegung
Spannungsversorgung: 12 V Batterie
Reichweite: 15 m im Gebäude

Art.-Nr.: 60041500

Der DORMA atent dient dazu automatische Türen per Funk zu öffnen und zu schließen. Es können mehrere Handsender eingesetzt werden. **Jeder Handsender ist einzeln zu programmieren.**

Funktionsbeschreibung

Funktion 1 – Tür-Auf

Programmierte Taste auf dem Handsender drücken:

- Die Tür fährt in die Offen-Position und schließt sich nach Ablauf der eingestellten Offenhaltezeit.

Funktion 2 – Dauerauf

Programmierte Taste auf dem Handsender einmal drücken:

- Die Tür öffnet und bleibt in der Offen-Position stehen.
Erneutes Drücken der Taste: Tür schließt.

Programmierung

Funktion 1 – Tür-Auf

1. Auf der Empfängerplatine (BRC-R) den Taster SW kurz drücken.
 - Die LED am Taster leuchtet für 5 Sek.
2. Innerhalb dieser 5 Sek. eine Taste des Handsenders drücken.
 - Funktion 1 ist programmiert und liegt jetzt auf dieser Taste.

Funktion 2 – Dauerauf

1. Auf der Empfängerplatine (BRC-R) den Taster SW so lange drücken bis die LED neben dem Taster wieder erlischt.
 - Die LED blinkt 30-mal.
2. Danach folgt ein kurzes Dauerlicht (ca. 3 Sek.), gleichzeitig mit dem Dauerlicht eine Taste des Handsenders drücken.
 - Funktion 2 ist programmiert und liegt jetzt auf dieser Taste.

Löschen der Programmierungen

Vor jeder Änderung der Tastenbelegung muß die Programmierung gelöscht werden.

1. Empfänger BRC-R stromlos schalten (Netzschalter auf „OFF“).
2. Taster SW auf dem BRC-R drücken und gedrückt halten.
3. Strom wieder einschalten (Netzschalter auf „ON“).
 - Die LED leuchtet
4. Taste sofort loslassen.