

Die Achsverlängerung 90 mm kann nur für den ED 250 angewendet werden.

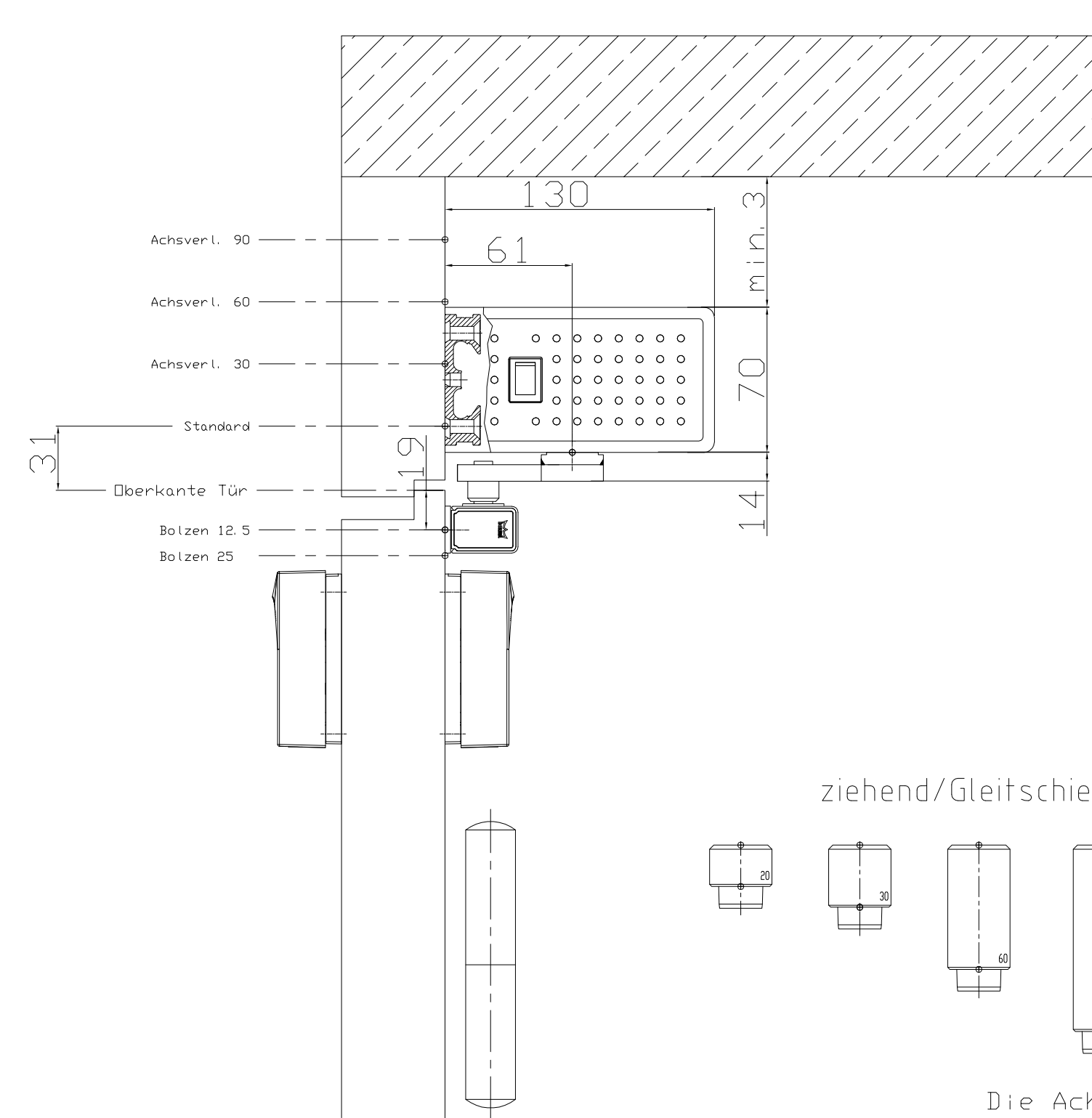

Die Achsverlängerung 90 mm kann nur für den ED 250 angewendet werden.

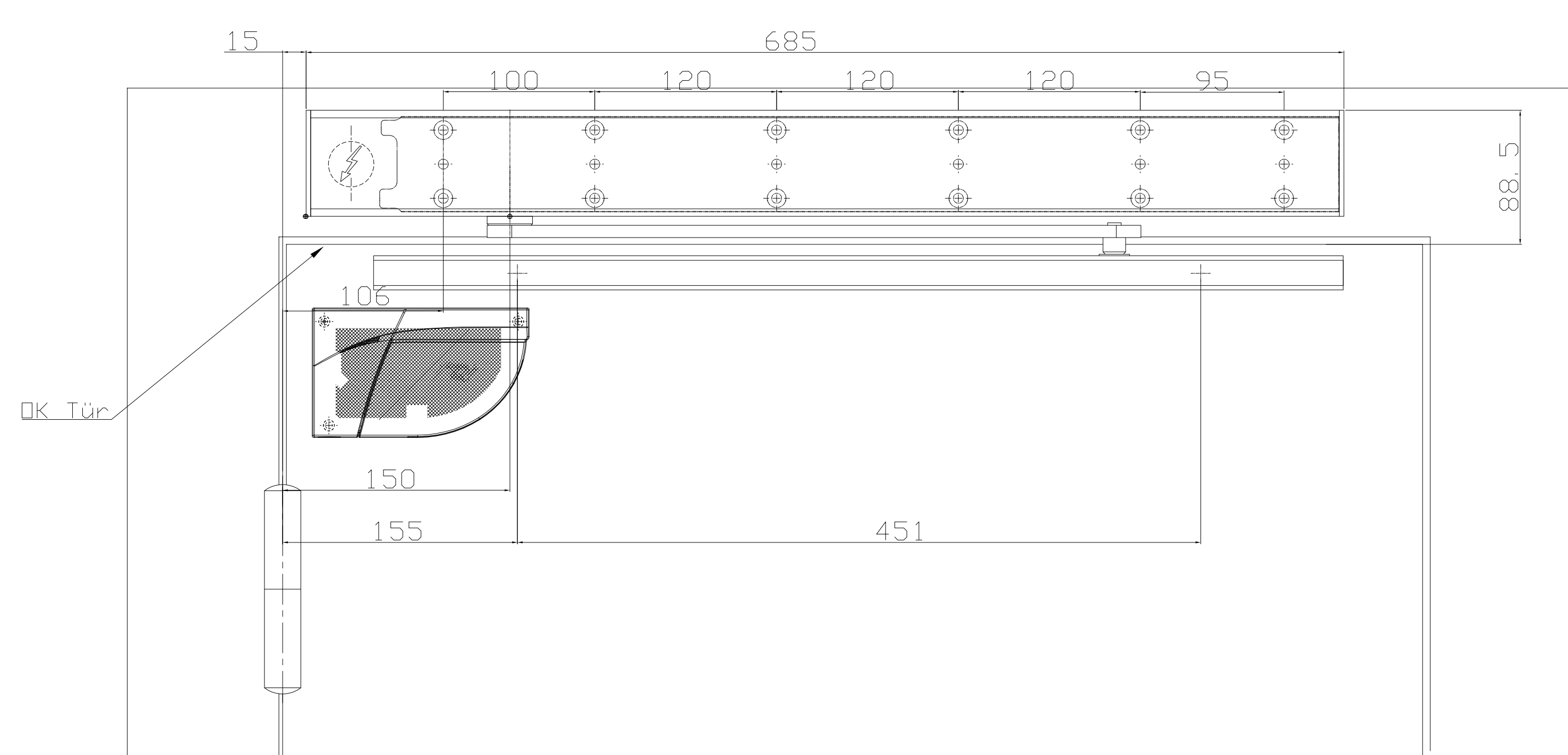
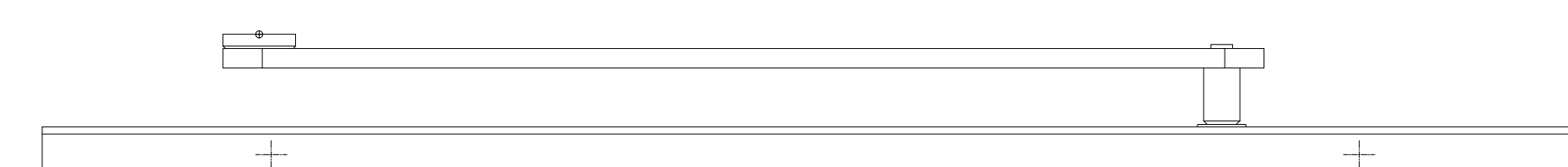
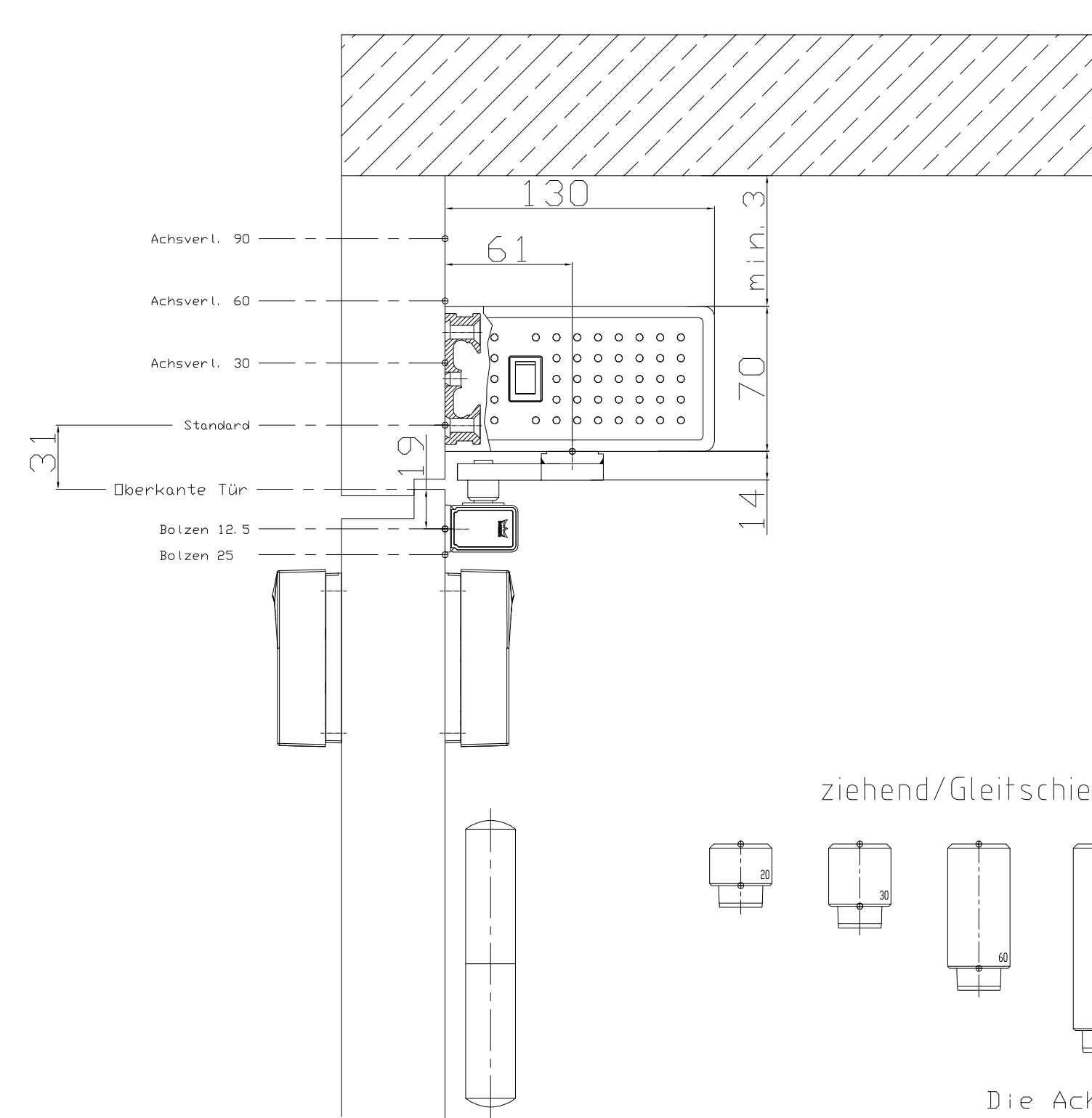
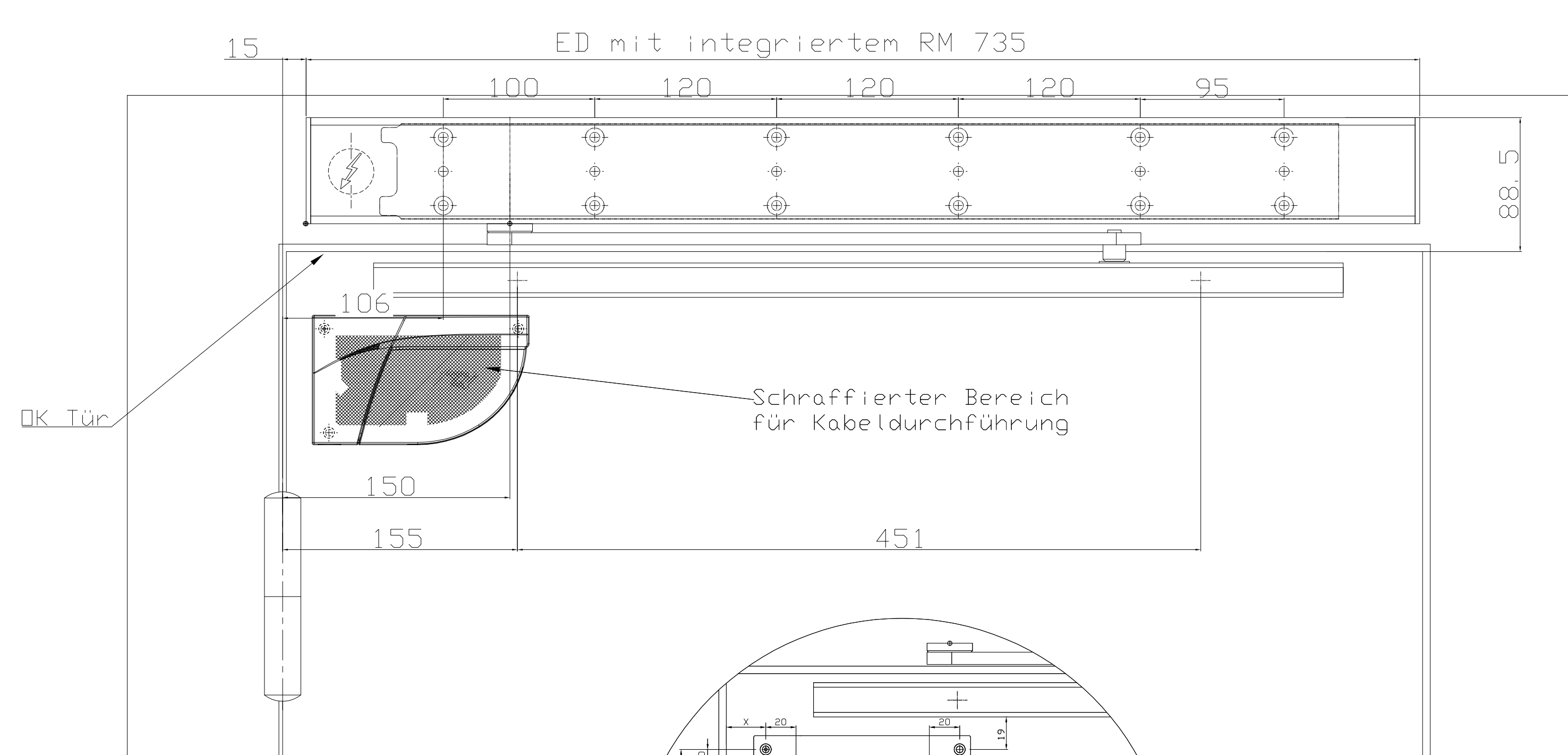
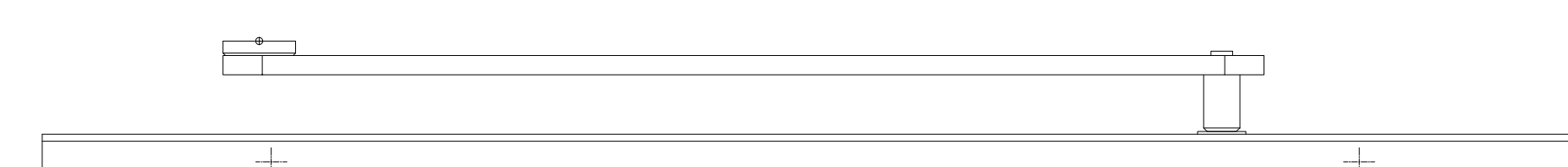

Die Achsverlängerung 90 mm kann nur für den ED 250 angewendet werden.

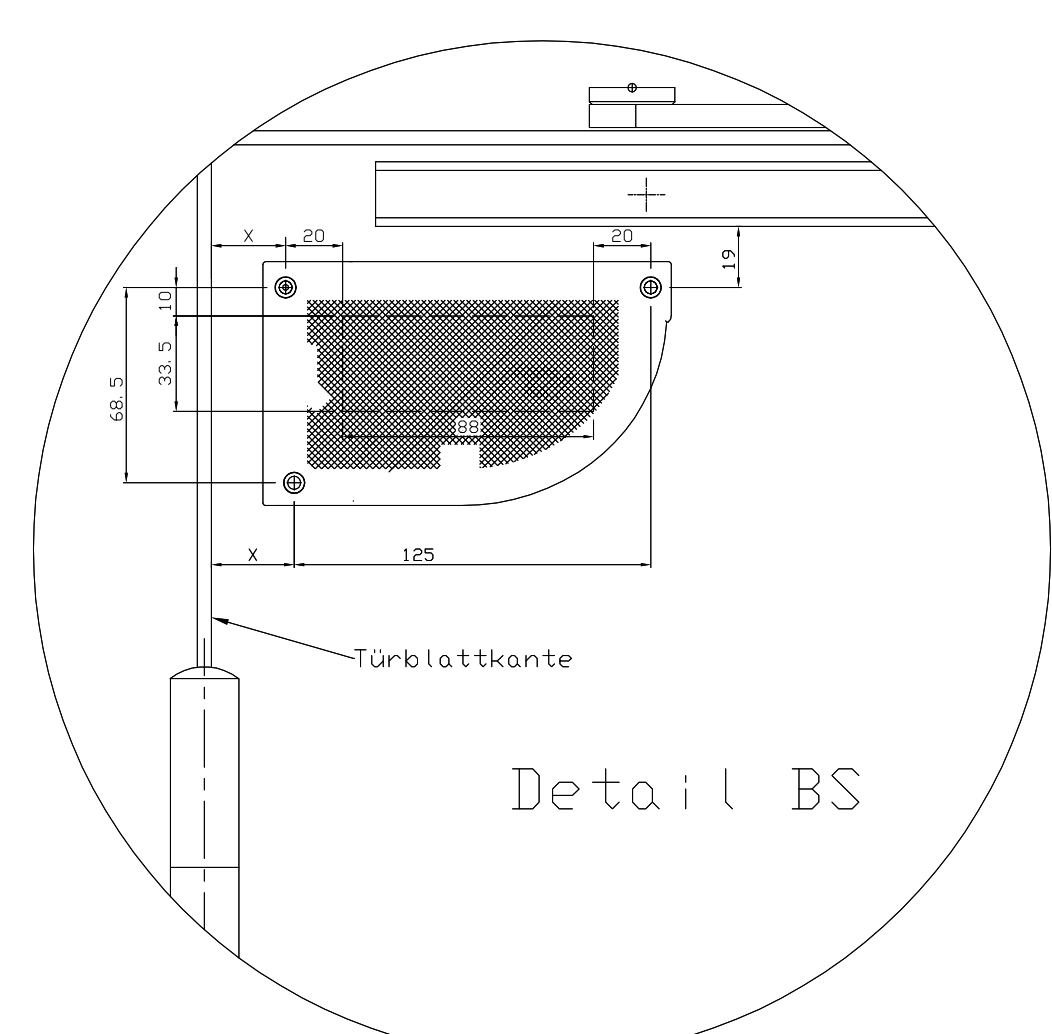
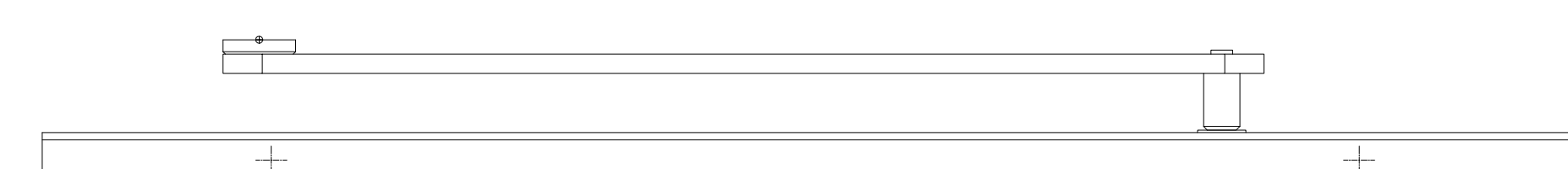

Maße X sind abhängig von der Falz am Türblatt. Zu empfehlen ist, den Melder auf der BGS genau gegenüber von dem auf der BS zu montieren. Die Vorgaben der DIN 18650/EN 16005 sind einzuhalten.