



## Ferme-porte TS 73 V

# Facile à assembler, économique et avec force de fermeture réglable en continu

## Montage simple et rapide, qualité certifiée.

### Contrôlé selon EN 1154.

Conçu spécialement pour les portes en intérieur – également pour portes coupe-feu et pare-fumée – le TS 73 V constitue une solution d'application universelle pour les portes de modèles et conceptions les plus variés.

Son format compact extraordinairement plat élimine quasiment tous les problèmes de montage, et sa qualité contrôlée est gage de sécurité.

Certifié selon ISO 9001.

### Avantages point par point

#### Pour le commerce

- Un modèle pour toutes les utilisations.
- Des solutions pratiques pour les cas particuliers d'installation grâce à une large gamme d'accessoires.

#### Pour l'installateur

- Montage simple et rapide. La force de fermeture, la vitesse de fermeture et l'à-coup final peuvent être réglés en quelques tours de mains.
- Une seule version pour les portes ouvrant à gauche (DIN-L) et ouvrant à droite (DIN-R), pour montage normal et en tête.

#### Pour le planificateur

- Forme compacte et design intemporel.
- Solution économique avec une grande fiabilité.
- Large gamme d'applications.

#### Pour l'utilisateur

- Protection optimale des murs et des portes grâce à l'amortissement de l'ouverture autorégulé.
- Séquence de fermeture constante, presque indépendante des fluctuations de température, à-coup final réglable.
- Franchissement de la porte confortable grâce à une efficacité mécanique élevée.

Données et caractéristiques		TS 73 V
Force de fermeture réglable en continu	Taille	EN 2-4
Portes générales <sup>1)</sup>	≤ 1100 mm	●
Portes extérieures, à ouverture vers l'extérieur <sup>1)</sup>		-
Portes coupe-feu et pare-fumée <sup>1)</sup>	≤ 1100 mm	●
Même modèle pour DIN-L et DIN-R		●
Tiges	Standard	●
	Forme plate	●
	Glissière	-
Force de fermeture réglable en continu via une vis de réglage		●
Vitesse de fermeture réglable en continu via 2 soupapes indépendantes l'une de l'autre	180° – 15° 15° – 0°	● ●
À-coup final réglable en continu	via des tiges	●
Amortissement de l'ouverture	auto-régulé	●
	réglable via soupape	●
Temporisation de la fermeture		-
Blocage en position		○
Poids en kg		1,3
Dimensions en mm	Longueur Profondeur Hauteur	225 40 60
Ferme-porte contrôlé selon EN 1154		●
CE-Marquage pour les produits de construction		●

● oui – non ○ option

<sup>1)</sup> Pour les portes particulièrement hautes et lourdes et pour les portes devant se fermer contre une forte pression du vent, nous recommandons le dormakaba TS 83.

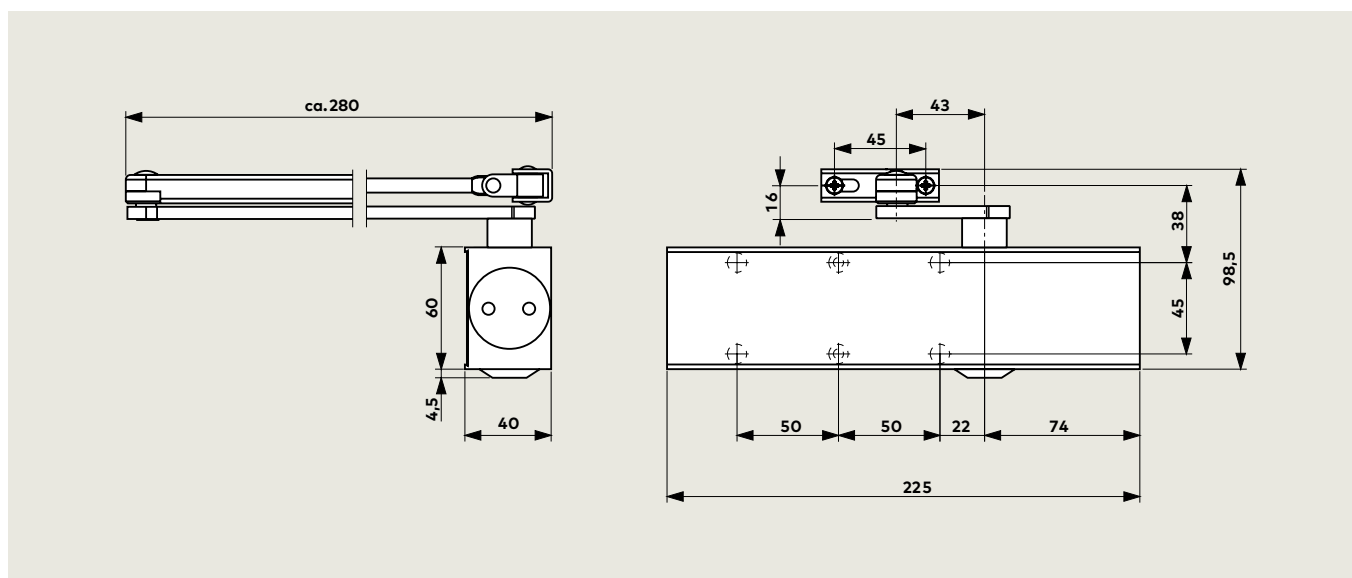

## Fonctions standard et optionnelles

### Avec un amortissement de l'ouverture « intelligent »

Grâce à des mesures de conception innovantes, la force antagoniste de cet amortissement de l'ouverture est toujours directement proportionnelle à l'accélération de la porte à partir d'une ouverture d'env. 70°.

Ainsi, l'amortissement est à peine perceptible lorsque la porte est actionnée lentement. Si la porte est ouverte plus rapidement, l'amortissement de l'ouverture est appliqué de manière contrôlée.

Si la porte est ouverte violemment – que ce soit intentionnellement, par vandalisme, par erreur ou en raison d'un coup de vent – l'amortissement de l'ouverture atteint son plein effet, de sorte que le mur et la porte sont largement protégés des dommages.

**Si un tel amortissement de l'ouverture est souhaité, il peut être activé via une soupape.**

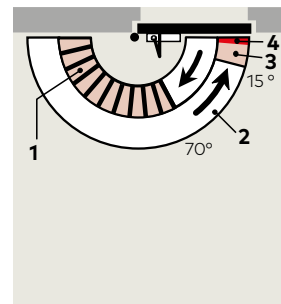

- 1 Amortissement de l'ouverture autorégulé
- 2 Vitesse de fermeture réglable en continu dans la zone de 180° – 15°
- 3 Vitesse de fermeture réglable en continu dans la zone 15° – 0°
- 4 À-coup final réglable (via des tiges)

### Avec blocage en position – version avec bras de verrouillage à cran

Lors de l'utilisation du TS 73 V avec bras de verrouillage, la porte peut être bloquée à un endroit souhaité (jusqu'à env. 150°). La fonction d'arrêt permet à l'utilisateur d'activer et de désactiver simplement le blocage en position selon ses besoins sur simple pression d'un bouton.

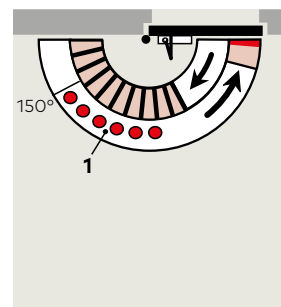
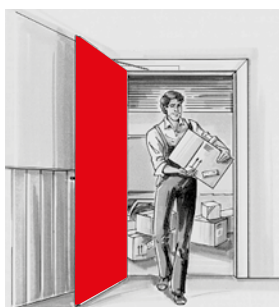

- 1 Plage de blocage
- Les bras de verrouillage ne sont pas autorisés sur les portes coupe-feu et pare-fumée.**

## Montage sur panneau côté charnière

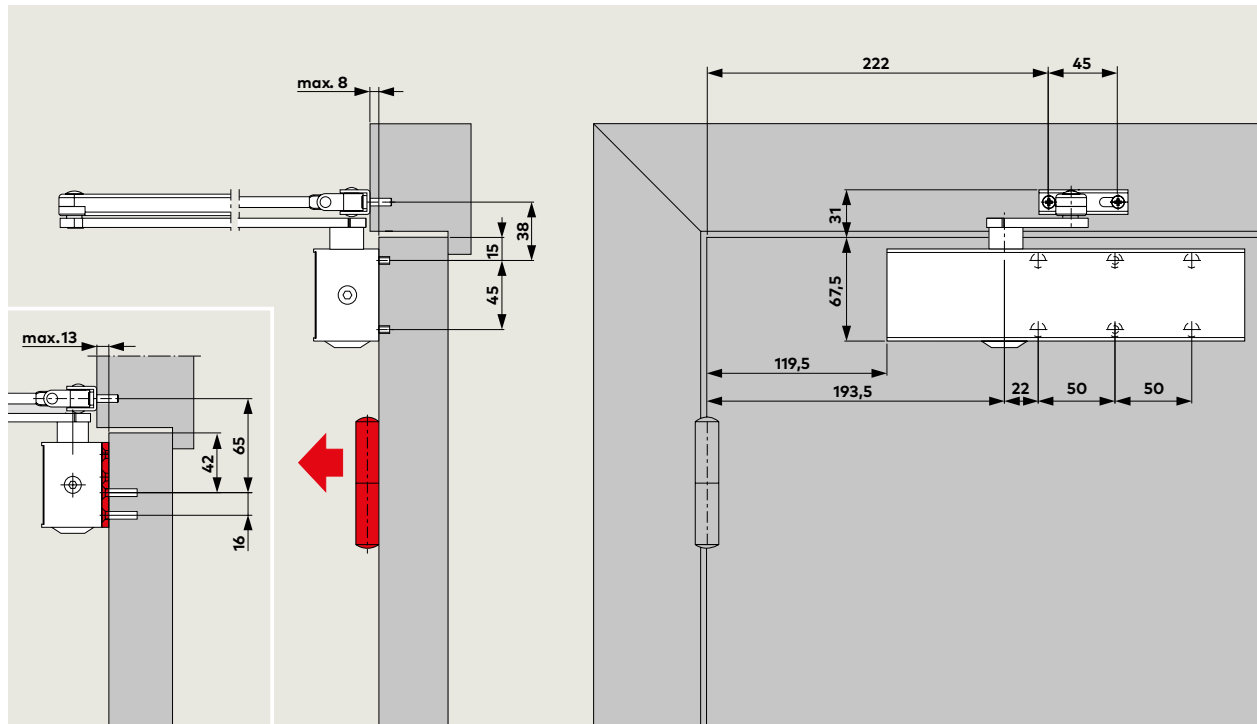

Exemple : Porte ouvrant à gauche (DIN-L), porte ouvrant à droite (DIN-R) symétrique

## Montage sur panneau avec bras de verrouillage à cran

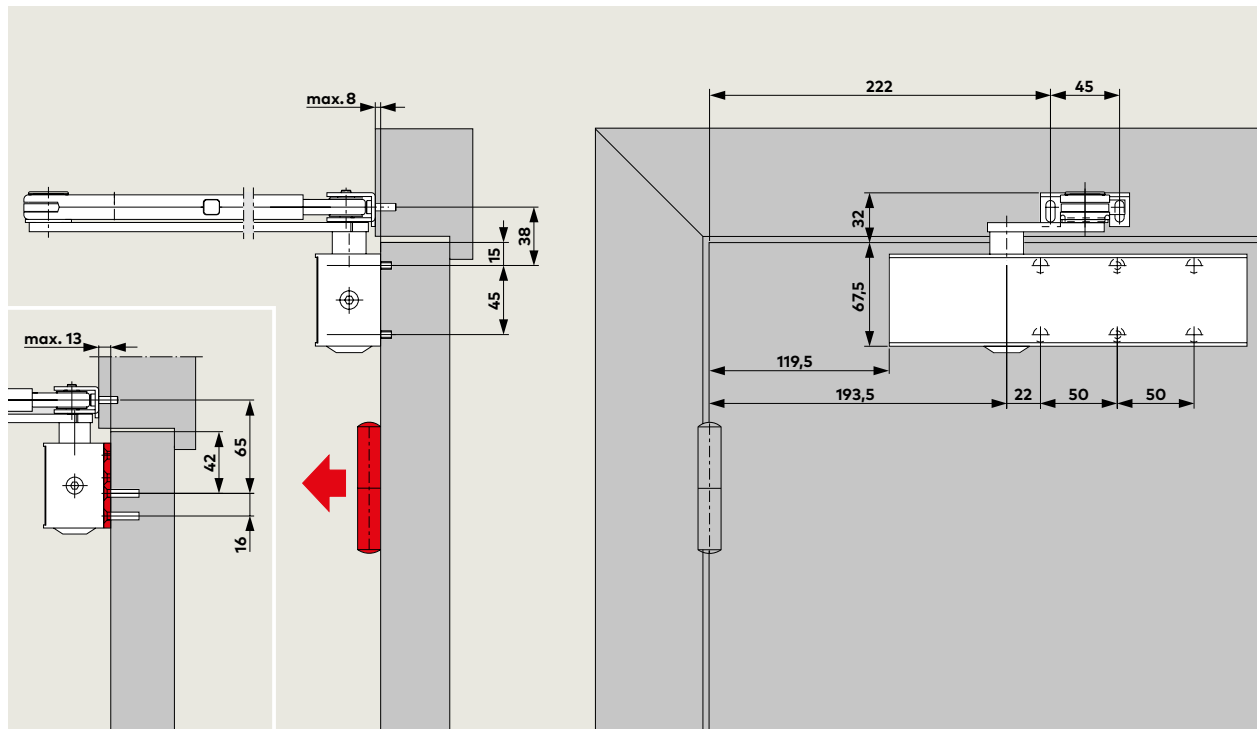

Exemple : Porte ouvrant à gauche (DIN-L), porte ouvrant à droite (DIN-R) symétrique

## Pose sur huisserie côté opposé à la charnière

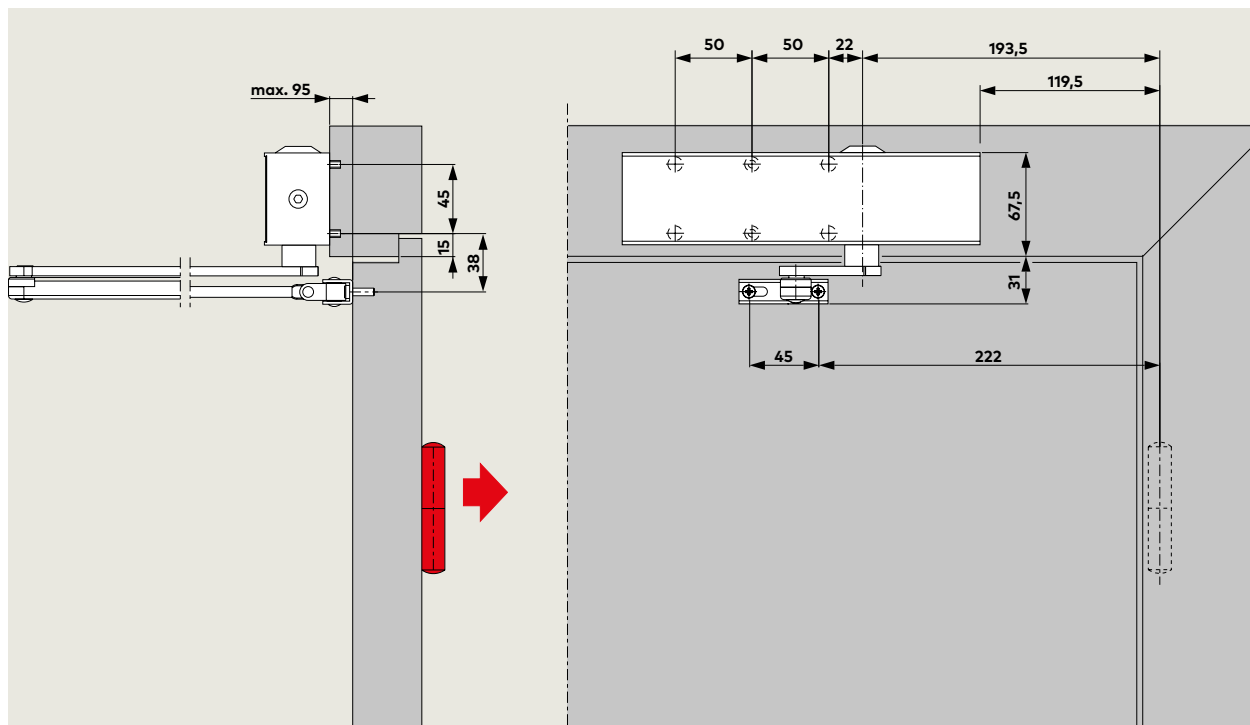

Exemple : Porte ouvrant à gauche (DIN-L), porte ouvrant à droite (DIN-R) symétrique

Les ferme-portes ne doivent être utilisés avec une pose sur huisserie sur des portes coupe-feu et pare-fumée que si l'adéquation à la porte en question est attestée au cas par cas par une homologation générale de contrôle des bâtiments ou une autorisation.

## Accessoires

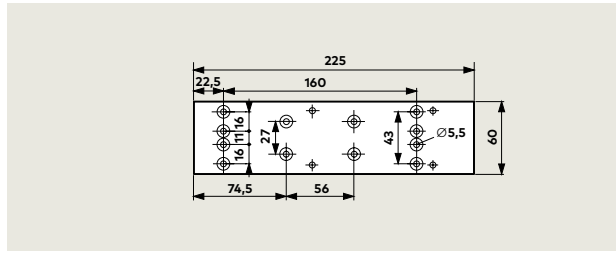
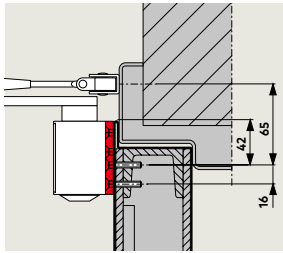

### Plaque de montage TS 73 V

Pour la fixation du ferme-porte sur les portes coupe-feu et pare-fumée ainsi que sur les portes pour lesquelles un montage direct n'est pas possible ; avec groupe perforé universel selon amendement 1 à DIN EN 1154.

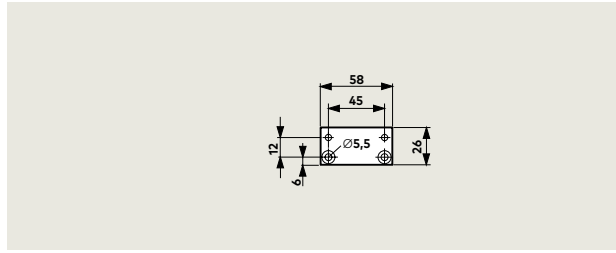
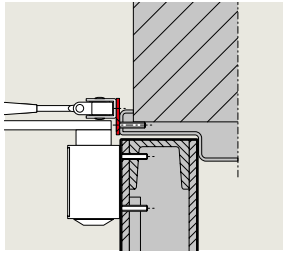

### Plaque de charnière TS 73 V / TS 83

Pour la fixation des tiges sur des cadres de porte particulièrement étroits.

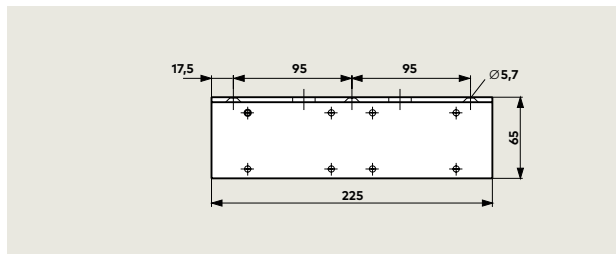
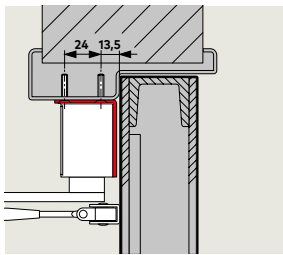

### Équerre pour garniture de linteau TS 73 V

Pour le montage en tête du ferme-porte du côté opposé à la charnière avec un linteau profond.

**Pour les portes coupe-feu et pare-fumée, un certificat d'aptitude en relation avec la porte respective est requis.**

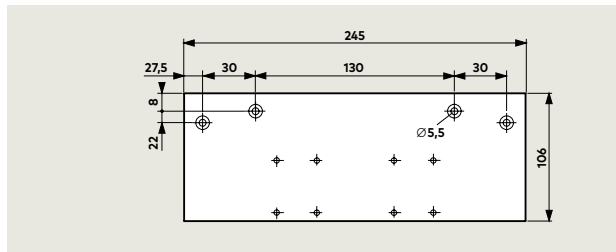
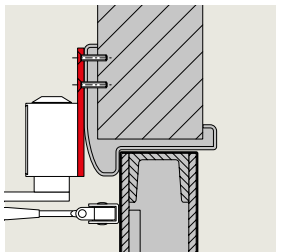

### Plaque plate TS 73 V / TS 83

Comme plaque intermédiaire, si le ferme-porte ne peut être monté directement.

**Pour les portes coupe-feu et pare-fumée, un certificat d'aptitude en relation avec la porte respective est requis.**

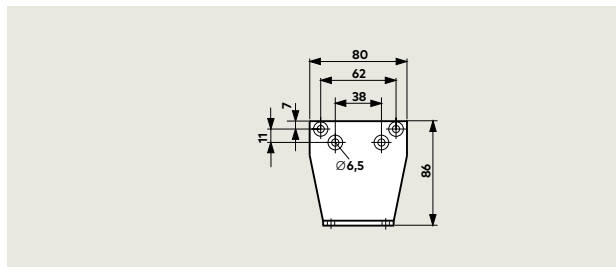
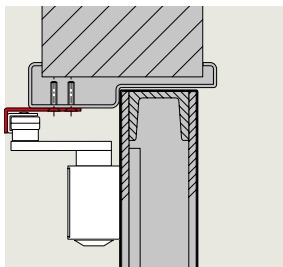

### Équerre de fixation TS 73 V / TS 83

Pour la fixation des tiges lors d'un montage à bras parallèle. (Dimensions de montage, voir instructions de montage.)



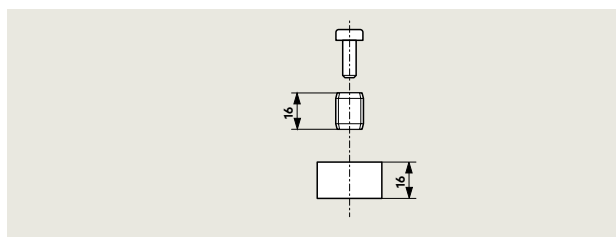
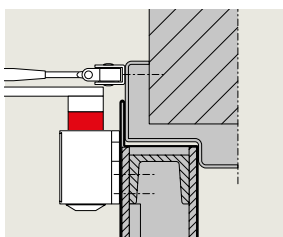



**Pour les portes coupe-feu et pare-fumée, un certificat d'aptitude en relation avec la porte respective est requis.**

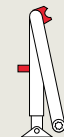
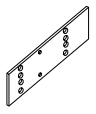

### Extension d'axe TS 73 V / TS 83

Comme augmentation de la distance entre le ferme-porte et les tiges pour les portes à recouvrement élevé ; 16 mm de haut.

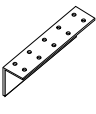
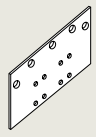
## Contenu de la livraison et accessoires

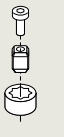
Ferme-porte TS 73 V	Tiges normales	Tiges de forme plate	Bras de verrouillage à cran avec arrêt	Plaque de montage	Plaque de charnière	Équerre pour garniture de linteau	Plaque plate	Équerre de fixation pour montage à bras parallèle	Extension d'axe, galvanisé, 16 mm
									
	<input type="checkbox"/> 220023xx	<input type="checkbox"/> 830001xx	<input type="checkbox"/> 220030xx	370001xx	830014xx	370003xx	380002xx	280066xx	83003705
Taille EN 2-4	<input checked="" type="checkbox"/>	<input type="checkbox"/>	<input checked="" type="checkbox"/>	<input type="checkbox"/>	<input type="checkbox"/>	<input type="checkbox"/>	<input type="checkbox"/>	<input type="checkbox"/>	<input type="checkbox"/>
■ 370101xx									

■ Ferme-porte séparé

Tiges séparées

△ Accessoires

**xx Couleur**

01 Argenté

11 Blanc (similaire RAL 9016)

09 Couleur spéciale

## Texte d'appel d'offres

Ferme-portes à bras compas selon EN 1154 avec marquage **CE**, avec amortissement d'ouverture autorégulé intégré et force de fermeture réglable en continu taille EN 2-4. Vitesse de fermeture dans deux plages indépendantes et à coup final réglable en continu. Utilisable en version gauche ou droite (DIN-L et DIN-R).

### Modèle

- avec tiges normales
- avec tiges de forme plate
- avec bras de verrouillage à cran avec arrêt

### Accessoires

### Couleur

- Argenté
- Blanc (similaire RAL 9016)
- Couleur spéciale (similaire RAL)

### Fabrication

dormakaba TS 73 V



**Ferme-portes et  
verrouillages**



**Contrôle d'accès et  
gestion des temps**



**Cylindres sur  
organigrammes**



**Serrures de gestion  
hôtelières**



**Portes automatiques  
et obstacles physiques**



**Agencement et  
cloisons en verre**



**Serrures de  
coffres-forts**



**Service**

**dormakaba Belgium N.V.**

Monnikenwerve 17-19  
BE-8000 Brugge  
T +32 50 45 15 70  
info.be@dormakaba.com  
www.dormakaba.be

**dormakaba France S.A.S.**

2-4 rue des Sarrazins  
FR-94046 Créteil cedex  
T +33 1 41 94 24 00  
marketing.fr@dormakaba.com  
www.dormakaba.fr

**dormakaba Luxembourg SA**

Duchscherstrooss 50  
LU-6868 Wecker  
T +352 26710870  
info.lu@dormakaba.com  
www.dormakaba.lu

**dormakaba Suisse SA**

Chemin de Budron A5  
CH-1052 Le Mont-sur-Lausanne  
T +41 848 85 86 87  
info.ch@dormakaba.com  
www.dormakaba.ch