



TS 83

Kätevä ovensuljin saksivarrella ja itsesäätyvällä tuulijarrulla

Helppo kiinnittää ja vielä helpompi säätää. Ovisuljin lähes kaikkiin ovikokoihin ja sovelluksiin.

TS 83:n kehittämisessä on hyödynnetty vuosikymmenien kokemus. Tuloksena on käyttömukavuus yhdistettynä erinomaiseen monipuolisuuteen. Voidaan säätää sopimaan lähes kaikkentyyppisiin oviin. Se voidaan myös toimittaa lisäkorroosiosuojauksella sään vaikutuksille alttiita sovelluksia tai ankaria olosuhteita varten. Kiinnitys ei voisi olla helpompaa – ja viimeisimpänä mutta ei vähäisimpänä – se on suunniteltu huippulaatuiseksi.

ISO 9001 -sertifiointi.

Edut

Myyjälle

- Pienemmät varastokustannukset ja pienempi varastoinnin tarve virtaviivaistetun tuotevalikoiman ansiosta.
- Käytännöllisiä ja tehokkaita ratkaisuja täyttämään erikoissovellusten tarpeet kattavan lisävarustevalikoiman ansiosta.

Asentajalle

- Helppo kiinnittää.
- Voidaan "räätälöidä" oven vaatimuksiin yksinkertaisella säädöllä.
- Vain yksi malli RH (DIN-R, ISO 5)- ja LH (DIN-L, ISO 6) oville sekä vakio- että kehys/kamanakiinnitykselle.
- Jousivoiman asetusalueet EN 3–6 sopivat käytännöllisesti katsoen kaikkiin sovelluksiin.

Määrittelijälle/arkkitehdille

- Kompakti sulkimen rakenne ja vankka, muodoltaan litteä varsi-rakenne.
- Laaja valikoima vakio toimintoja, joita täydentävät valinnaiset lisävarusteet.
- Soveltuu palo-oviin.

Käyttäjälle

- Ihanteellinen seinän ja oven suojaus "älykkään" tuulijarrun ansiosta.
- Lämpötilavaihtelut eivät käytännöllisesti katsoen vaikuta sulkeutumisnopeuteen.
- Suhteellisesti matala avautumisresistanssi hyvän mekaanisen tehokkuuden ansiosta.

Tietoja ja ominaisuuksia		TS 83	
		EN 3–6	EN 7
Säädettävä sulkeutumisvoima	Koko	EN 3–6	EN 7
Vakio-ovet ¹⁾	≤ 1 400 mm	●	-
	≤ 1 600 mm	-	●
Ulko-ovet, ulospäin avautuvat ¹⁾	≤ 1 400 mm	●	-
	≤ 1 600 mm	-	●
Palo- ja savusulkuoviin ¹⁾	≤ 1 400 mm	●	-
	≤ 1 600 mm	-	●
Ei kätisyyttä		●	●
Varren rakennetyyppi	Vakio	●	●
	Flatform	●	●
	Liukukisko	-	-
Sulkeutumisvoiman muuttaminen säätöruuvien avulla		●	-
Sulkeutumisnopeus säädettävissä kahdella erillisellä venttiilillä	180°–15°	●	-
	15°–0°	●	-
Sulkeutumisnopeus vaihdettavissa venttiilisäädöllä		-	●
Säädettävä telkitoiminto	varren avulla	●	●
	itsesäätyvä venttiilillä	●	●
Viivästetty toiminta venttiin säädöllä		○	-
Aukipito		○	○
Paino, kg		1,7	3,3
Mitat, mm	Pituus	245	293
	Kokonaissyvyys	46	47,5
	Korkeus	60	60
Ovensuljin testattu EN 1154:n mukaisesti		●	●
CE rakennustuotemerkintä		●	●
● kyllä – ei ○ valinnainen			

¹⁾ Sovelluksiin, joihin liittyy erityisen raskaita tai leveitä ovia, ja oville, joiden on sulkeuduttava tuulta vasten, on käytettävä seuraavaksi lähintä suurempaa kokoa tai suurempaa jousivoimaa.



TS 83 täyttää tunnustetuimpien kansainvälisten standardien vaatimukset ja noudattaa seuraavia vaatimuksia ja/tai suosituksia: CERTIFIRE-hyväksytyt palo-oviin, viite CF 118

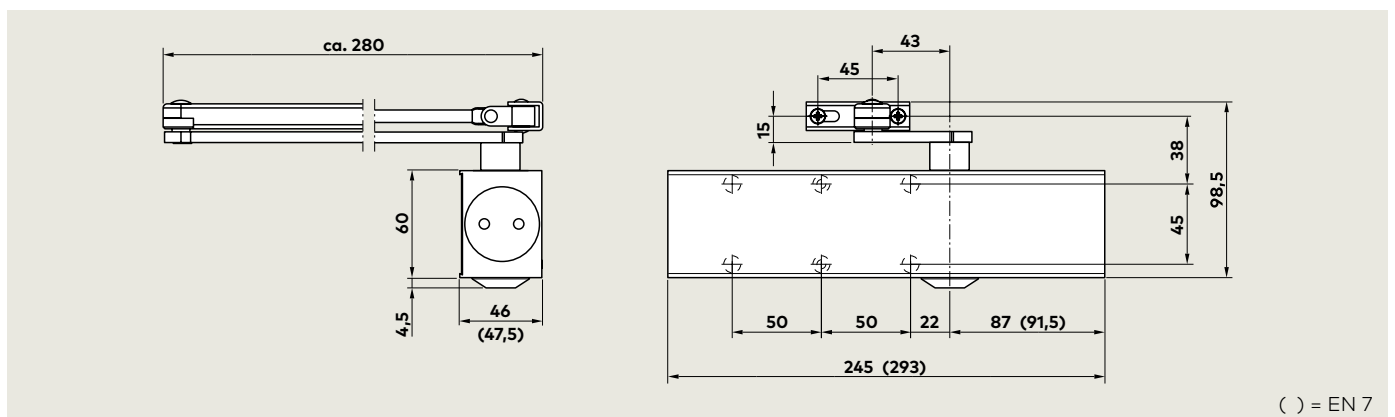

() = EN 7

Standardi- ja valinnaisia toimintoja

Itsesäätyvä tuulijarru – Malli BC/ÖD

Innovatiivisen suunnittelukonseptinsa ansiosta tuulijarrujärjestelmän kehittämä vastus, kun ovea avataan yli n. 70° kulman, on suoraan suhteellinen oven kiihtyvyyteen. Se on lähes huomaamaton, kun ovi avautuu hitaasti.

Jos ovi kuitenkin avataan äkillisesti, tuulijarru vastaa samalla tavalla. Ja jos ovi heilahtaa auki nopeasti tarkoituksellisesti, ajattelemattomuuden takia, vahingossa tai tuulenpuuskan takia – tuulijarru reagoi koko voimallaan ja suojaa seinää ja ovea vaurioitumiselta.

Jos tuulijarrutoimintoa ei vaadita, järjestelmä voidaan kytkeä pois päältä.

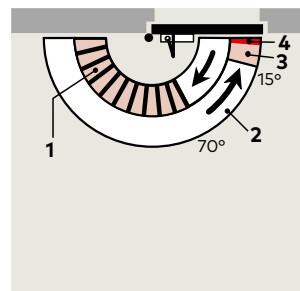

1. Itsesäätyvä tuulijarru
2. Portaattomasti muuttuva sulkeutumisnopeus alueella 180°–15°
3. Portaattomasti muuttuva sulkeutumisnopeus alueella 15°–0°
4. Säädettävä teljen alue (varrella)

Lisäviivetoiminnolla – Malli BC/ÖD + DC/SV

Tämä malli integroituine lisäviivetoimintoineen mahdollistaa sulkemissyklin hidastamisen säädettävällä alueella 180°–70° niin, että liikuntarajoitteiset henkilöt, lastenvaunuja työntävät ja suuria esineitä kuljettavat pystyvät kulkemaan ovesta ongelmitta.

Tätä mallia voidaan käyttää myös palo-ovissa.

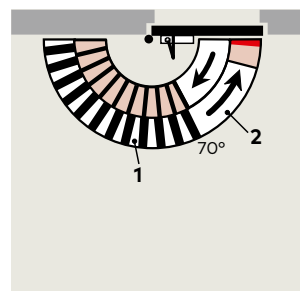
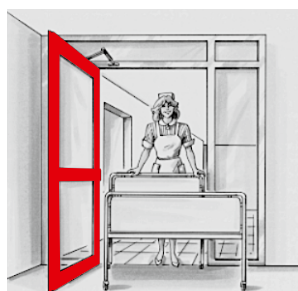

1. Säädettävä viivetoiminto
2. Täysin ohjattu sulkeutuminen säädettävällä nopeudella

Aukipidolla – Malli aukipitovarrella

Yhdistämällä TS 83:n aukipitovarten mahdollistaa oven pitämisen auki sopivassa kulmassa (n. 150° saakka).

Käyttäjä voi kytkeä vakiomallisen aukipitovarren aukipitotoiminnon helposti päälle ja pois päältä painamalla kytkintä.

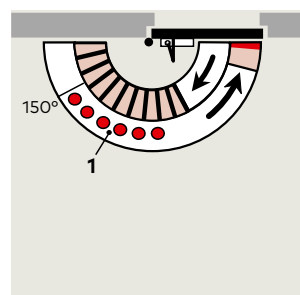

1. Aukipitoalue
- Aukipitovarsia ei ole hyväksytty palo- ja savusulkuoviin.**

Ovilehti, vetopuoli

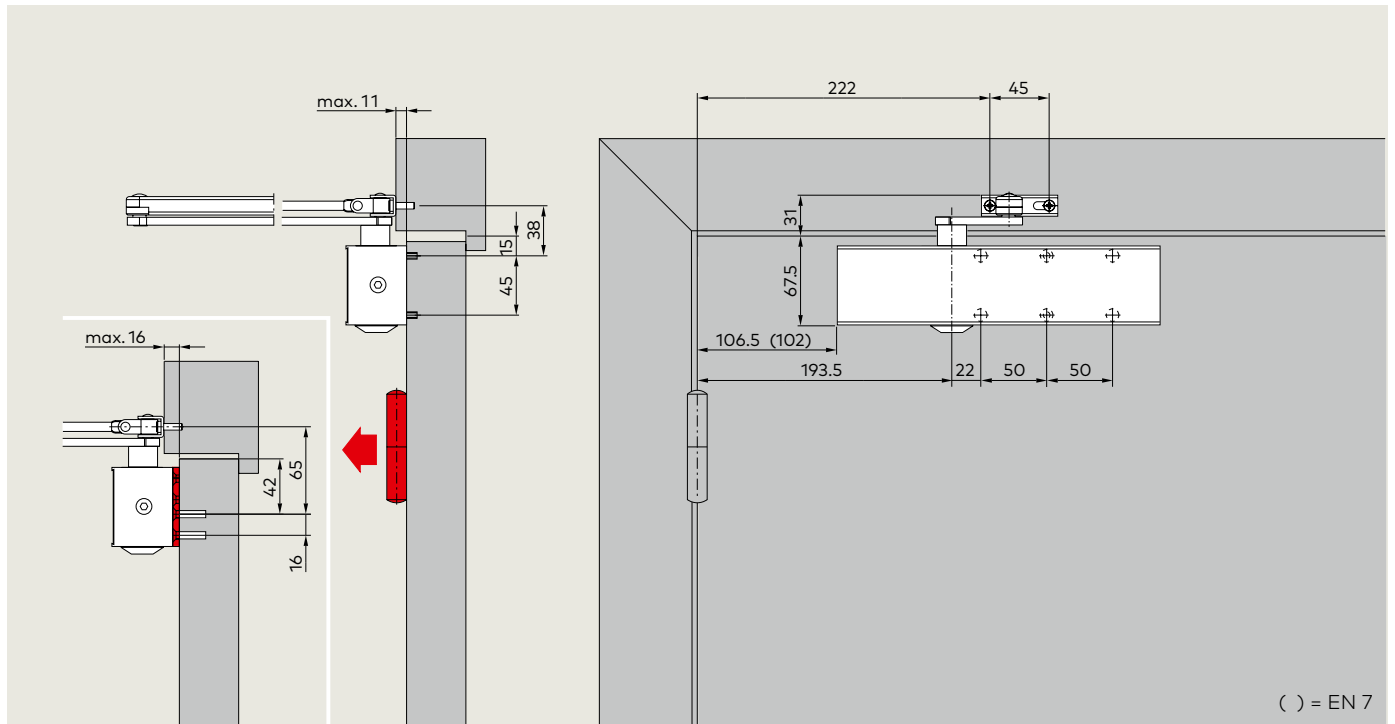

Esimerkissä LH (ISO 6) -ovi, RH (ISO 5) -ovent peilikuvana

Ovilehden kiinnitys aukipitovarrella

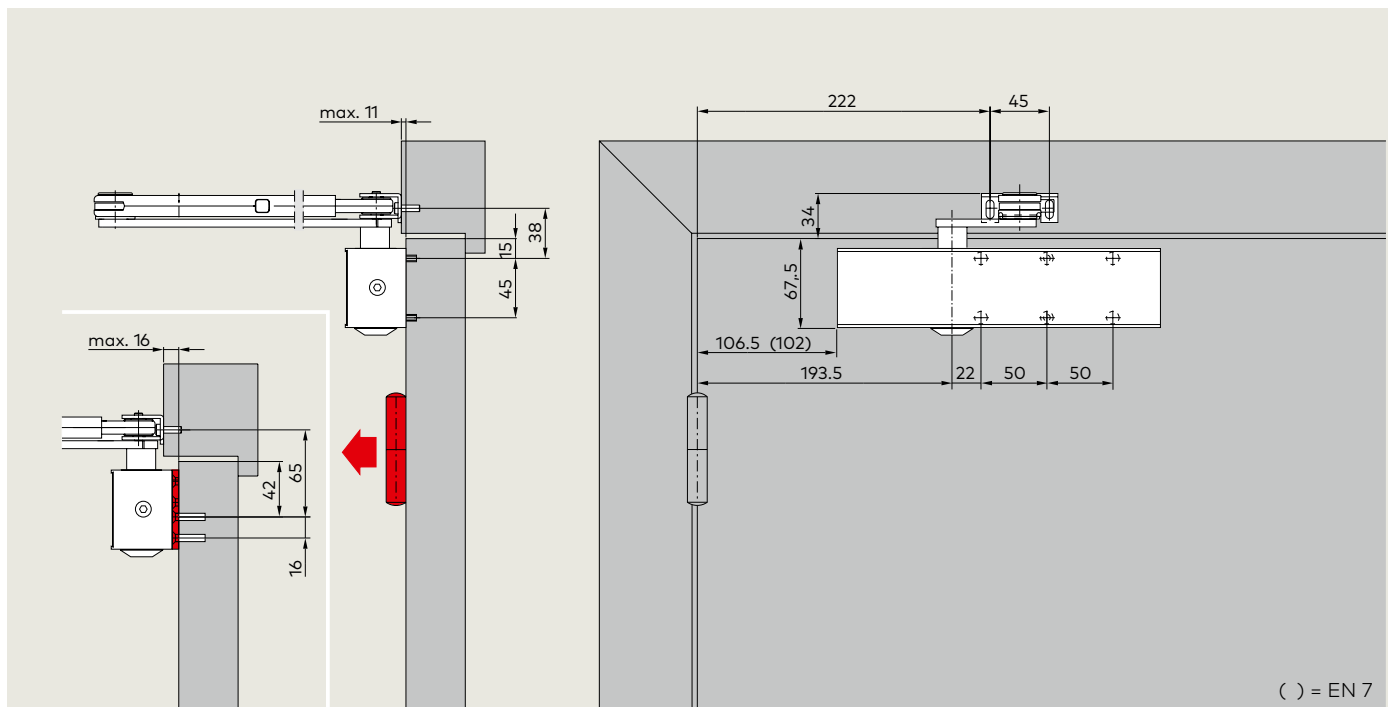

Esimerkissä LH (ISO 6) -ovi, RH (ISO 5) -ovent peilikuvana

Transom-kiinnitys, sarananvastakkainen puoli

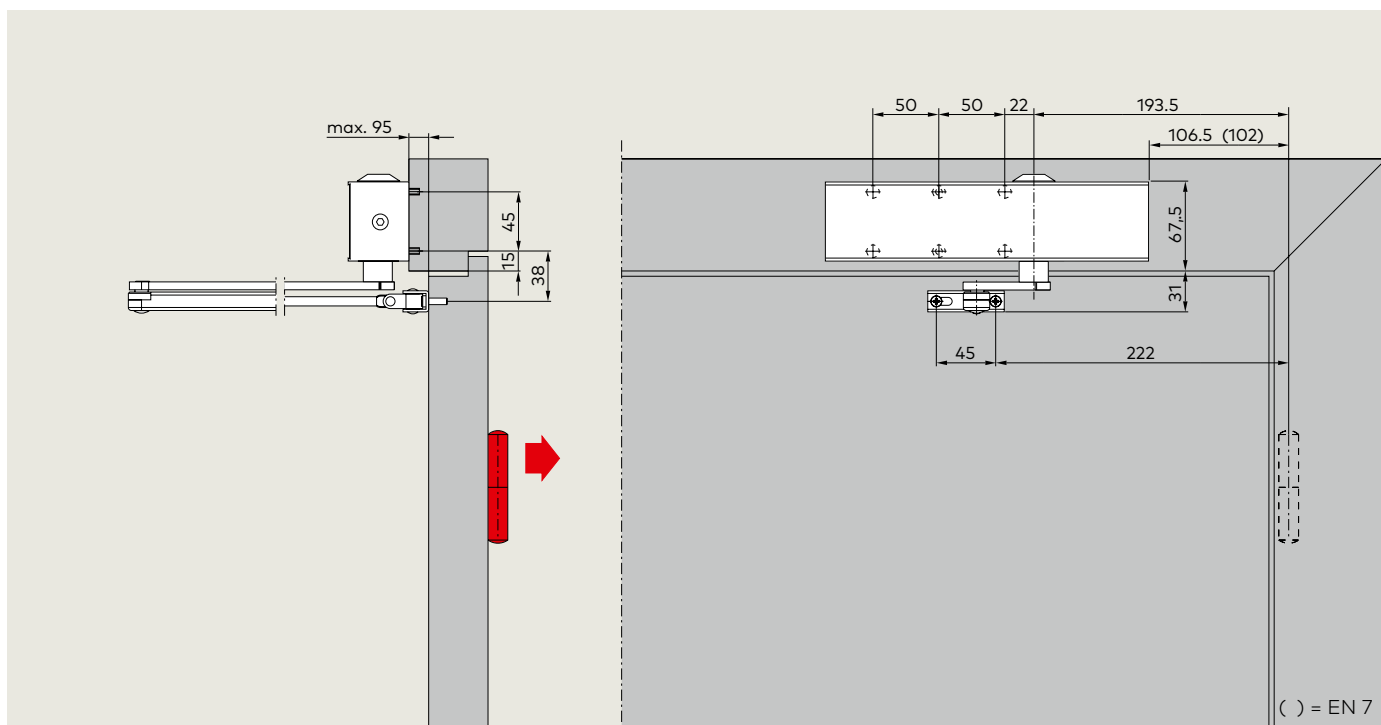

Esimerkissä LH (ISO 6) -ovi, RH (ISO 5) -ovent peilikuvana

Transom-kiinnitys:

Transom-kiinnityksellä varustetuilla suljinlaitteilla tuulijarru reagoi vain välillä 85°–90° riippuen upotuksen syvyydestä ja kyseisen oven saranan tyypistä. Toisaalta, viivästynyt toiminta vapauttaa oven aikaisemmassa vaiheessa sen sulkeutuessa.

Lisävarusteet

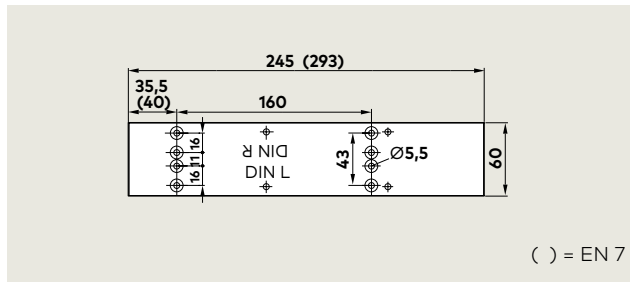
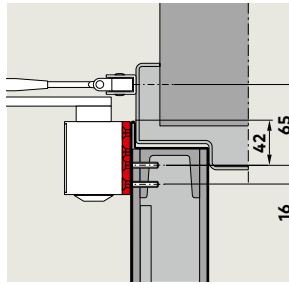

Asennustaustalevy TS 83

Käytettäväksi palo- ja savusulkuovissa sekä välilevynä, kun oven suora kiinnitys ei ole mahdollista. Kiinnitysreikäkuvio standardin EN 1154, lisäyksen 1 mukainen.

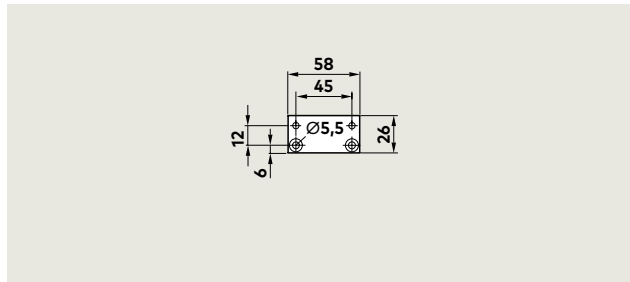
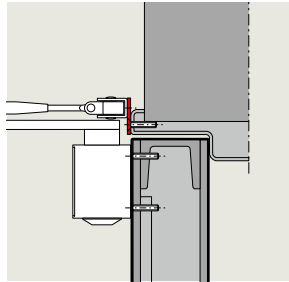

Saranakilpi TS 73 V/TS 83

Varren kiinnikkeen kiinnittämiseen erityisen kapeaan ovikehykseen.

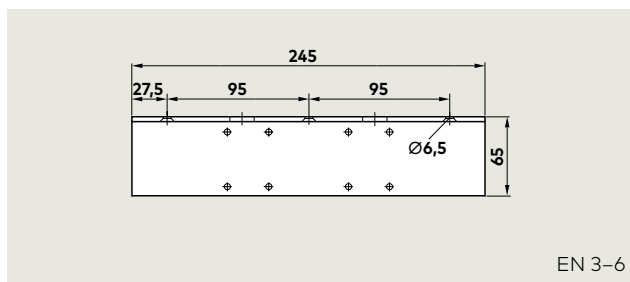
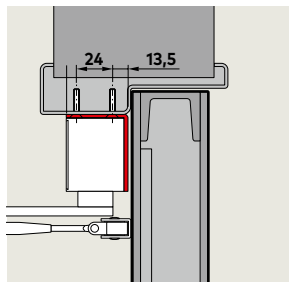

Kulmakiinnike TS 83

Sulkimen kehyksen/kamanan kiinnittämiseen syvien upotusten ovien sarananvastakkaiselle puolelle.

Palo- ja savusulkuovissa vaaditaan todistus sopivuudesta liittyen kyseiseen yksittäiseen oven.

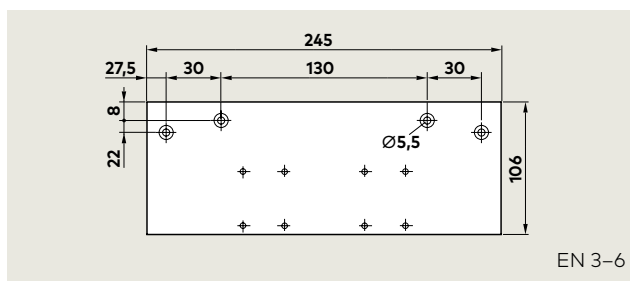
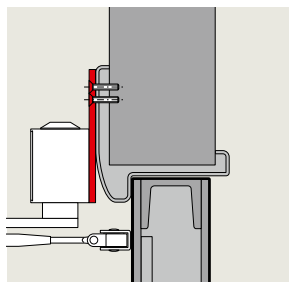

Pisaralevy TS 73 V / TS 83

Asennuksiin kehyksiin, jossa sulkimen suora asennus ei ole mahdollista.

Palo- ja savusulkuovissa vaaditaan todistus sopivuudesta liittyen kyseiseen yksittäiseen oven.

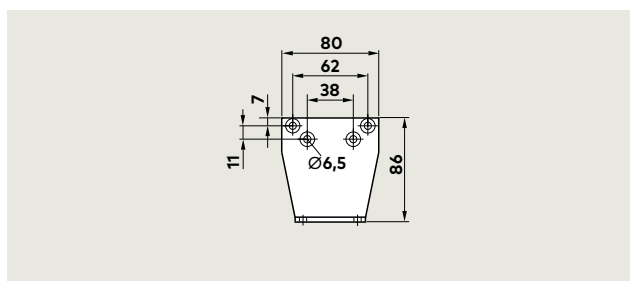
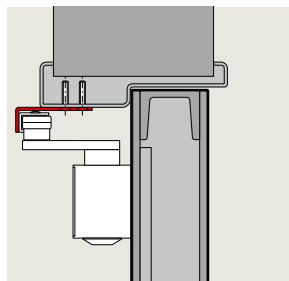

Parivarren kiinnitys TS 73 V / TS 83

Suuntaisvarren asennus saranan vastakkaiselle puolelle (ks. mitat asennusohjeista). HUOMIO, suuntaisvarrasennuksen yhteydessä ovensulkijan voima pienenee EN 3-6: sta EN 3-5: een.



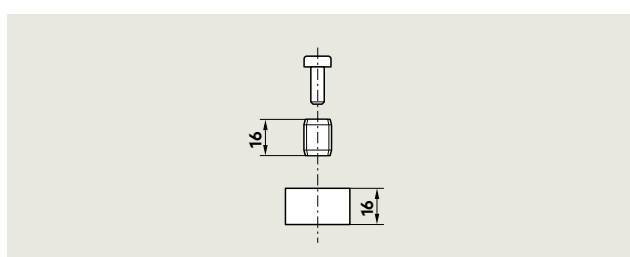
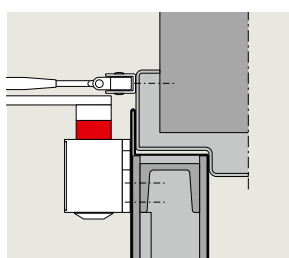





Palo- ja savusulkuovissa vaaditaan todistus sopivuudesta liittyen kyseiseen yksittäiseen oven.

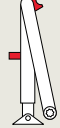

Karan jatko TS 73 V / TS 83

Kasvattamaan etäisyyttä sulkimen ja varsirakenteen välillä ovissa, joissa on suuri ylitys, korkeus 16 mm.

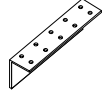
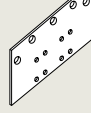
Valikoima lisälaitteita ja lisävarusteita

Sulkijan runko TS 83	Vakiovarsi	Vakiovarsi, ruostumaton tyyppi (AC)v	Flatform- varsi	Aukipito- varsi päälle/ pois- kytkimellä	Asennus- takalevy	Varren kiinnikkeen sovitinkilpi	Kulma- kiinnike	Pisaralevy	Parivarren kiinnitys	Karan- jatke 16 mm
										
	<input type="checkbox"/> 220023xx		<input type="checkbox"/> 830001xx	<input type="checkbox"/> 220030xx	EN 3-6 380001xx EN 7 830011xx	830014xx	EN 3-6 380003xx	EN 3-6 380002xx	280066xx	83003705
Koot EN 3-6 BC/ÖD ■ 380101xx	<input checked="" type="checkbox"/>	<input type="checkbox"/>	<input checked="" type="checkbox"/>	<input type="checkbox"/>	<input checked="" type="checkbox"/>	<input type="checkbox"/>	<input type="checkbox"/>	<input type="checkbox"/>	<input type="checkbox"/>	<input type="checkbox"/>
Koot EN 3-6 BC/ÖD + DC/ SV ■ 380201xx	<input checked="" type="checkbox"/>	<input type="checkbox"/>	<input checked="" type="checkbox"/>	<input type="checkbox"/>	<input checked="" type="checkbox"/>	<input type="checkbox"/>	<input type="checkbox"/>	<input type="checkbox"/>	<input type="checkbox"/>	<input type="checkbox"/>
Koot EN 3-6 BC/ÖD (AC)		<input checked="" type="checkbox"/>								
		<input type="checkbox"/> 38030301								
Koko EN 7 BC/ÖD ■ 830501xx	<input checked="" type="checkbox"/>	<input type="checkbox"/>	<input checked="" type="checkbox"/>	<input type="checkbox"/>	<input checked="" type="checkbox"/>	<input type="checkbox"/>	<input type="checkbox"/>	<input type="checkbox"/>	<input type="checkbox"/>	<input type="checkbox"/>

- Vain runko
- Vain varsi
- Sulkija varrella, täydellinen
- △ Valinnaiset lisävarusteet

xx	Väri
01	Hopea
11	Valkoinen (RAL 9016)
09	Erikoisväri

* Korroosiolta suojatut sulkimet ja varret saatavana vain hopean (01) värisinä.

Määrittelyteksti

TS 83 EN 3-6

Hammastanko-ovensuljin: säädettävällä voimalla koot EN 3-6, standardin EN 1154 mukaisesti, CE-merkintä, integroitu itsesäätyvä tuulijarru: sulkeutumisnopeus säädettävissä kahdella erillisellä alueella ja säädettävä telkitoiminto. Ei kätsisyyttä.

Lisävarusteet

Malli

- säädettävällä lisäviivetoiminnolla
- korroosiosuojattu (AC)
- vakiovarrella
- flatform-varrella
- kytkimellä varustetulla aukipitovarrella

Väri

- hopea
- valkoinen (vastaa RAL 9016)
- erikoisväri (vastaa RAL)

Merkki

TS 83

TS 83 EN 7

Hammastanko-ovensuljin: voimalla, koko EN 7, standardin EN 1154 mukaisesti, CE-merkintä, integroitu itsesäätyvä tuulijarru: sulkeutumisnopeus säädettävissä ja säädettävä telkitoiminto. Ei kätsisyyttä.

Lisävarusteet

Malli

- vakiovarrella
- flatform-varrella
- kytkimellä varustetulla aukipitovarrella

Väri

- hopea
- valkoinen (vastaa RAL 9016)
- erikoisväri (vastaa RAL)

Merkki

TS 83



www.dormakaba.com

dormakaba Suomi Oy

P: 010-218 81 00
info.fi@dormakaba.com
www.dormakaba.fi

2020.01.07 fi Pidätämme oikeuden muutoksiin ja mahdollisten virheiden korjauksiin
Translated version: WN 053 236 51532, 12/16