

交換用シリンダー
Kaba star neo 取付説明書

当社製品をお買い上げいただきありがとうございます。
 シリンダーを取り付ける前に、本説明書を必ずお読みください。



注意

交換作業時は必ず開扉状態にし、扉を固定して行ってください。
 作業途中で扉が閉まると入室出来なくなる恐れがあります。

品番：6157 ◆適合錠前 GOAL 製 AD.ANT 美和製 TH /SHOWA 391/NAGASAWA 22040.22080
 (取付仕様：取付柱にシリンダー取付ネジにて固定)
 ※4057 含む ※作業前に扉の厚みを確認し、購入されたシリンダーが扉厚 (DT) に対応しているか、ご確認ください。

製品内容と取り付けの手順

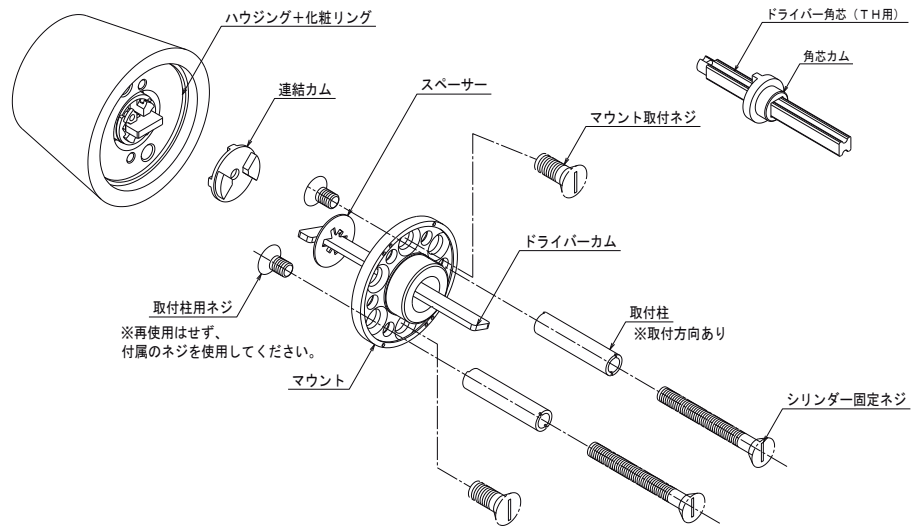

※出荷時の部品構成

- ①室内のサムターン側のネジを外し、既存シリンダーを外します。
- ②適応機種用の部品を選択します。扉厚に合わせ、ドライバーカムのカット、取付柱・シリンダー固定ネジの選定を行います。適応機種別の対応表を確認してください。
- ※ドライバーカムは非常に固いので、専用工具が必要となる場合があります。カットが難しい場合には、当社の認定販売店 (dormakaba クラブ) にご相談下さい。
- ③マウントの向きを確認し、取付柱を取り付けます。(機種により位置が異なります)
- ④適応機種ごとの構成部品 (連結カム / スペーサー / ドライバーカム) を組み合わせ、マウントをハウジングに取り付けます。
- ⑤選択したシリンダー固定ネジを使用し、取り外しと逆の手順でサムターン側からネジを締め込み、シリンダーを錠本体に取り付けます。

適合機種別 対応表

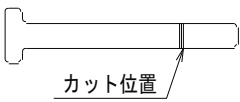
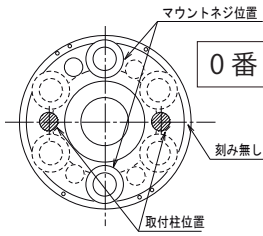
適合機種：GOAL 製 AD.ANT	ドライバーカムカット	取付柱 / シリンダー固定ネジ	マウント方向																								
<p>①サムターン側のネジを外し、既存シリンダーを取り外します。</p> <p>②マウントの取付ネジを外し、扉厚に合わせ、ドライバーカムカット取付柱を選択し、マウント方向を確認し、取付柱を固定します。</p> <p>③選択したシリンダー固定ネジを使用し、取り外しと逆の手順でシリンダーを錠本体に取り付けます。</p>	 <table border="1" style="margin-top: 10px; width: 100%; text-align: center;"> <tr> <th>扉厚</th> <th>カット</th> </tr> <tr> <td>30～44</td> <td>カットあり</td> </tr> <tr> <td>45～55</td> <td>カット無し</td> </tr> </table> <p>※出荷時についているドライバーカム連結カム、ドライバースペーサーを使用します。</p>	扉厚	カット	30～44	カットあり	45～55	カット無し	<table border="1" style="margin-top: 10px; width: 100%; text-align: center;"> <tr> <th>取付柱</th> <th>シリンダー固定ネジ</th> </tr> <tr> <td>27</td> <td>30</td> </tr> <tr> <td>40</td> <td>40</td> </tr> </table> <table border="1" style="margin-top: 10px; width: 100%; text-align: center;"> <tr> <th>扉厚</th> <th>取付柱</th> <th>固定ネジ</th> </tr> <tr> <td>30～36</td> <td>27</td> <td>30</td> </tr> <tr> <td>37～42</td> <td>27</td> <td>40</td> </tr> <tr> <td>43～55</td> <td>40</td> <td>40</td> </tr> </table> <p>※出荷時には取付柱 27mm が付いています。 ※取付柱用ネジは付属のネジを使用してください。</p>	取付柱	シリンダー固定ネジ	27	30	40	40	扉厚	取付柱	固定ネジ	30～36	27	30	37～42	27	40	43～55	40	40	 <p>※マウントには取付柱の回転止めの段差があります。固定ネジの段差の切り込み側をマウント側にして、ネジを固定してください。</p>
扉厚	カット																										
30～44	カットあり																										
45～55	カット無し																										
取付柱	シリンダー固定ネジ																										
27	30																										
40	40																										
扉厚	取付柱	固定ネジ																									
30～36	27	30																									
37～42	27	40																									
43～55	40	40																									

他適合機種別 取付方法は裏にあります →

ドルマカバジャパン株式会社

カスタマーサービス
 〒236-0004 神奈川県横浜市金沢区福浦 1-3-11
 TEL : 045-367-8769
 FAX : 045-367-9044
www.dormakaba.com/jp-ja



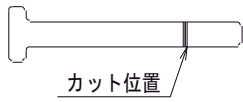
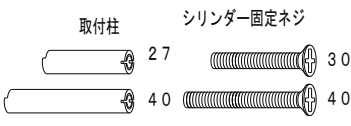
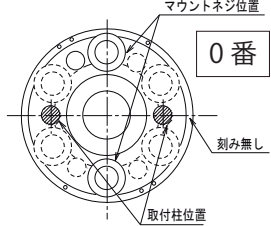
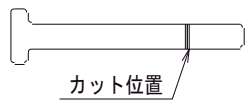
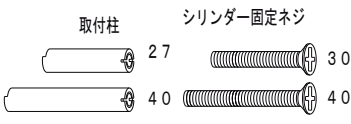
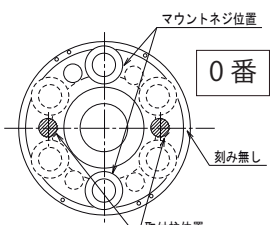
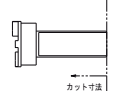
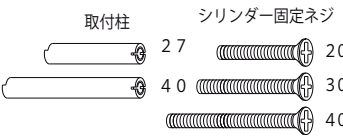
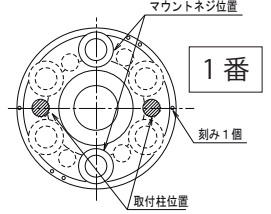
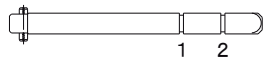
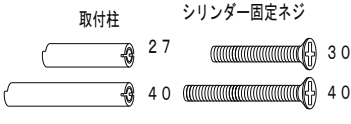
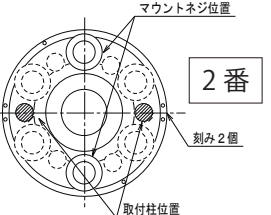

交換作業時は必ず開扉状態にし、扉を固定して行ってください。
作業途中で扉が閉まると入室出来なくなる恐れがあります。

<p>適合機種：NAGASAWA 製 22040/22080</p> <p>①サムターン側のネジを外し、既存シリンダーを取り外します。</p> <p>②マウントの取付ネジを外し、扉厚に合わせて、ドライバーカムのカット、取付柱の選択をし、マウント方向に合わせて取付柱を固定します。</p> <p>③マウントをシリンダーに戻し、選択したシリンダー固定ネジを使用して取り外しと逆の手順でシリンダーを錠本体に取り付けます。</p>	<p>ドライバーカムカット</p>  <table border="1" data-bbox="526 465 794 589"> <tr><th>扉厚</th><th>カット</th></tr> <tr><td>30～44</td><td>カットあり</td></tr> <tr><td>45～55</td><td>カット無し</td></tr> </table> <p>※出荷時についているドライバーカム連結カム、ドライバースペーサーを使用します。</p>	扉厚	カット	30～44	カットあり	45～55	カット無し	<p>取付柱 / シリンダー固定ネジ</p>  <table border="1" data-bbox="877 465 1181 649"> <tr><th>扉厚</th><th>取付柱</th><th>固定ネジ</th></tr> <tr><td>30～34</td><td>27</td><td>30</td></tr> <tr><td>35～42</td><td>27</td><td>40</td></tr> <tr><td>43～55</td><td>40</td><td>40</td></tr> </table> <p>※出荷時には取付柱 27mmが付いています ※取付柱用ネジは再使用せず、付属ネジを使用します。</p>	扉厚	取付柱	固定ネジ	30～34	27	30	35～42	27	40	43～55	40	40	<p>マウント方向</p>  <p>※マウントには取付柱の回転止めの段差があります。固定ネジの段差の切り込み側をマウント側にして、ネジを固定してください。</p>																					
扉厚	カット																																									
30～44	カットあり																																									
45～55	カット無し																																									
扉厚	取付柱	固定ネジ																																								
30～34	27	30																																								
35～42	27	40																																								
43～55	40	40																																								
<p>適合機種：SHOWA 製 391</p> <p>①サムターン側のネジを外し、既存シリンダーを取り外します。</p> <p>②マウントの取付ネジを外し、扉厚に合わせて、ドライバーカムのカット、取付柱の選択をし、マウント方向に合わせて取付柱を固定します。</p> <p>③マウントをシリンダーに戻し、選択したシリンダー固定ネジを使用して取り外しと逆の手順でシリンダーを錠本体に取り付けます。</p>	<p>ドライバーカムカット</p>  <table border="1" data-bbox="526 929 794 1052"> <tr><th>扉厚</th><th>カット</th></tr> <tr><td>30～44</td><td>カットあり</td></tr> <tr><td>45～55</td><td>カット無し</td></tr> </table> <p>※出荷時についているドライバーカム連結カム、ドライバースペーサーを使用します。</p>	扉厚	カット	30～44	カットあり	45～55	カット無し	<p>取付柱 / シリンダー固定ネジ</p>  <table border="1" data-bbox="877 929 1181 1113"> <tr><th>扉厚</th><th>取付柱</th><th>固定ネジ</th></tr> <tr><td>30～39</td><td>27</td><td>30</td></tr> <tr><td>40～43</td><td>27</td><td>40</td></tr> <tr><td>44～55</td><td>40</td><td>40</td></tr> </table> <p>※出荷時には取付柱 27mmが付いています ※取付柱用ネジは再使用せず、付属ネジを使用します。</p>	扉厚	取付柱	固定ネジ	30～39	27	30	40～43	27	40	44～55	40	40	<p>マウント方向</p>  <p>※マウントには取付柱の回転止めの段差があります。固定ネジの段差の切り込み側をマウント側にして、ネジを固定してください。</p>																					
扉厚	カット																																									
30～44	カットあり																																									
45～55	カット無し																																									
扉厚	取付柱	固定ネジ																																								
30～39	27	30																																								
40～43	27	40																																								
44～55	40	40																																								
<p>適合機種：GOAL 製 TX</p> <p>①サムターン側のネジを外し、既存シリンダーを取り外します。</p> <p>②マウントの取付ネジを外し、出荷時についている連結カム、ドライバーカム、スペーサーを外します。</p> <p>③扉厚に合わせて、専用ドライバーカムのカット、取付柱の選択をし、マウント方向に合わせて取付柱を固定します。</p> <p>④マウントをシリンダーに戻し、選択したシリンダー固定ネジを使用して取り外しと逆の手順でシリンダーを錠本体に取り付けます。</p>	<p>ドライバーカムカット</p>  <p>※付属の専用のドライバーカムを使用します。</p> <p>※非常に固い為、専用工具を使用し、難しい場合は専門店に相談ください。</p> <table border="1" data-bbox="510 1422 813 1668"> <tr><th>扉厚</th><th>カット寸法</th><th>扉厚</th><th>カット寸法</th></tr> <tr><td>28～30</td><td>18</td><td>46～48</td><td>8</td></tr> <tr><td>31～33</td><td>16</td><td>49～51</td><td>6</td></tr> <tr><td>34～36</td><td>14</td><td>52～57</td><td>4</td></tr> <tr><td>37～39</td><td>12</td><td>58～60</td><td>2</td></tr> <tr><td>40～45</td><td>10</td><td>61</td><td>不要</td></tr> </table>	扉厚	カット寸法	扉厚	カット寸法	28～30	18	46～48	8	31～33	16	49～51	6	34～36	14	52～57	4	37～39	12	58～60	2	40～45	10	61	不要	<p>取付柱 / シリンダー固定ネジ</p>  <table border="1" data-bbox="853 1433 1204 1534"> <tr><th>扉厚</th><td>28～35</td><td>36～45</td><td>46～50</td><td>51～61</td></tr> <tr><th>固定ネジ</th><td>20</td><td>30</td><td>40</td><td></td></tr> <tr><th>取付柱</th><td colspan="2">27</td><td colspan="2">40</td></tr> </table> <p>※出荷時には取付柱 27mmが付いています ※取付柱用ネジは再使用せず、付属ネジを使用します。</p>	扉厚	28～35	36～45	46～50	51～61	固定ネジ	20	30	40		取付柱	27		40		<p>マウント方向</p>  <p>※マウントには取付柱の回転止めの段差があります。固定ネジの段差の切り込み側をマウント側にして、ネジを固定してください。</p>
扉厚	カット寸法	扉厚	カット寸法																																							
28～30	18	46～48	8																																							
31～33	16	49～51	6																																							
34～36	14	52～57	4																																							
37～39	12	58～60	2																																							
40～45	10	61	不要																																							
扉厚	28～35	36～45	46～50	51～61																																						
固定ネジ	20	30	40																																							
取付柱	27		40																																							
<p>適合機種：MIWA 製 TH</p> <p>①サムターン側のネジを外し、既存シリンダーを取り外します。</p> <p>②マウントの取付ネジを外し、出荷時についているドライバーカム、スペーサーを外します。</p> <p>③扉厚に合わせて、専用ドライバー角芯のカット、取付柱の選択をし、マウント方向に合わせて取付柱を固定します。</p> <p>④マウントをシリンダーに戻し、選択したシリンダー固定ネジを使用して取り外しと逆の手順でシリンダーを錠本体に取り付けます。</p>	<p>ドライバー角芯カット&組付け</p>  <table border="1" data-bbox="518 1814 805 1982"> <tr><th>扉厚</th><th>カット</th></tr> <tr><td>30～39</td><td>カット位置 1</td></tr> <tr><td>40～49</td><td>カット位置 2</td></tr> <tr><td>50～55</td><td>カット無し</td></tr> </table> <p>※付属のドライバー角芯と角芯カムを組合せて使用します。右図のようにピンの向きを合わせてください。</p> <p>※連結カムはそのまま使用します。</p>	扉厚	カット	30～39	カット位置 1	40～49	カット位置 2	50～55	カット無し	<p>取付柱 / シリンダー固定ネジ</p>  <table border="1" data-bbox="877 1881 1181 2060"> <tr><th>扉厚</th><th>取付柱</th><th>固定ネジ</th></tr> <tr><td>30～37</td><td>27</td><td>30</td></tr> <tr><td>38～42</td><td>27</td><td>40</td></tr> <tr><td>43～55</td><td>40</td><td>40</td></tr> </table> <p>※出荷時には取付柱 27mmが付いています ※取付柱用ネジは再使用せず、付属ネジを使用します。</p>	扉厚	取付柱	固定ネジ	30～37	27	30	38～42	27	40	43～55	40	40	<p>マウント方向</p>  <p>※マウントには取付柱の回転止めの段差があります。固定ネジの段差の切り込み側をマウント側にして、ネジを固定してください。</p>																			
扉厚	カット																																									
30～39	カット位置 1																																									
40～49	カット位置 2																																									
50～55	カット無し																																									
扉厚	取付柱	固定ネジ																																								
30～37	27	30																																								
38～42	27	40																																								
43～55	40	40																																								