

# PORTEO

# PORTEO – der kleine Drehflügeltürantrieb von dormakaba

**Der PORTEO ist die komfortable Art, Türen leicht zu öffnen und automatisch zu schließen. Im dormakaba Contur Design eignet sich der PORTEO speziell für leichte Türen und bietet mehr Komfort im Alltag für jedermann.**

Hochwertige dormakaba Technologie macht den PORTEO in der Handhabung denkbar einfach. Geräuscharm im Betrieb, zuverlässig in der Funktion und flexibel in der Anwendung. Der PORTEO ist eine steckerfertige Komplettlösung und mit viel Komfort und Sicherheit schnell montiert – dank „Plug & Go“. Lieferung im Komplettpaket mit Gleitschiene und Montageplatte.

Mit original dormakaba Systemzubehör kann der PORTEO für mehr Bedienkomfort, Benutzerfreundlichkeit und Sicherheit funktional ergänzt werden. Zum Beispiel in Kombination mit optionalem Handtaster und elektrischem Türöffner lässt sich die Tür einfach per Tastendruck öffnen. Für noch komfortableres Öffnen und Schließen empfiehlt sich der Einsatz eines Handsenders „BRC-H“.

Der PORTEO ist die Lösung, Türen komfortabel zu öffnen und zu schließen. Sicher, zuverlässig und ideal nachrüstbar.

Zertifiziert nach ISO 9001

## Vorteile Punkt für Punkt

- Leichtes Öffnen und Schließen von Drehflügeltüren bis zu einer Breite von 1100 mm bei einem Türflügelgewicht von bis zu 100 kg
- Eine Ausführung für alle vier Montagearten: an der Band- und Bandgegenseite in Kopf- oder Türblattmontage
- Geringe Abmessungen 60 x 530 x 80 mm (H x B x T), besonders geeignet für den Einsatz an schmalen Profilen und gängigen Profilsystemen
- Extrem geringe Bauhöhe von nur 60 mm
- Leises Fahrverhalten
- Einfache Montage dank „Plug & Go“-Funktion, steckerfertig mit serienmäßiger Montageplatte
- GGT-geprüft

## Einsatzbereiche

Innentüren, 1-flügelig	
Türflügelbreite	≤1100 mm
Türflügelgewicht bei einer Türflügelbreite von 1100 mm	max. 100 kg

## Technische Daten

Sturzmontage/Türblattmontage	●
Bandgegenseite/Bandseite	●
DIN-L- und DIN-R verwendbar	●
Endschlag ein-/ausschaltbar	●
Abmessungen H x B x T	60 x 530 x 80 mm
Gewicht	3,2 kg
Anschlussspannung	230 V AC, 50/60 Hz
Energieversorgung für externe Verbraucher	24 V DC, 800 mA
Schutzart	IP 20
Low-Energy-Betrieb (Niedrigenergiebetrieb)	●
Geprüft nach DIN 18650 und EN 16005	●
GS-Zeichen, TÜV-geprüft	●

## Einstellbare Parameter

Öffnungszeit (0° – 90°) einstellbar	5 bis 10 Sek.
Schließzeit (90° – 0°) einstellbar	5 bis 10 Sek.
Offenhaltezeit einstellbar	5 bis 30 Sek.*
Öffnungswinkel einstellbar	max. 110°

## Serienmäßige Funktionsprogramme

Power Assist	●
Push & Go	●
Automatik	●
Dauerauf	●
Hinderniserkennung	●
Vandalismusfreischaltung	●

## Anschlussmöglichkeiten Zubehör

Elektrischer Türöffner	●
Handsender	○
Handtaster	○
Sicherheitssensoren	○

● ja – nein ○ Option





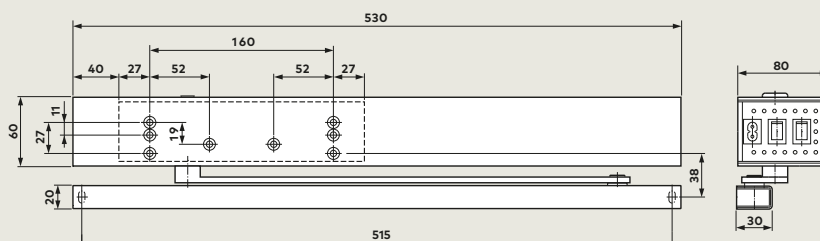

\* in Betriebsart Power Assist 0,5 bis 30 Sek.





reddot design award  
winner 2005



# Funktionen

Betriebsart	Türausrüstung	Einstellungen	
		Programmschalter	Potentiometer
	<b>Power Assist</b> Motorunterstütztes Türöffnen per Hand. Das Türschließen erfolgt automatisch und regelt sich nach der individuell eingestellten Offenhaltezeit.	– Standardschloss – Türdrücker	I 1 
	<b>Push &amp; Go</b> Nach einer Öffnung per Hand bis 3° wird das automatische Türöffnen ausgelöst. PORTEO öffnet und schließt die Tür automatisch nach voreingestellter Offenhaltezeit.	– Standardschloss – Türdrücker	I 1  Öffnungs- und Schließzeit einstellbar. Werksseitige Einstellung 10 Sek. (max.)
	<b>Automatik Betrieb</b> Automatisches Türöffnen, automatisches Türschließen in Kombination mit elektrischen Türöffnern und externen Impulsgebern, wie z. B. Handsender BRC-H. Sobald der Impuls übermittelt worden ist, öffnet die Tür nach Freigabe des E-Öffners und schließt nach voreingestellter Offenhaltezeit automatisch.	– Standardschloss – elektrischer Türöffner – externer Impulsgeber	I 2  Offenhaltezeit einstellbar
	<b>Dauerauf</b> Mit dieser Funktion lässt sich die Tür dauerhaft offen halten. Die Tür wird geöffnet und solange in dieser Stellung gehalten, bis ein neues Signal übermittelt wird, entweder durch Betätigen des Programmschalters (Türschloss muss entriegelt sein) oder durch zweimaliges Drücken eines Handtasters (Stromstoßfunktion).		II

Betriebsart über Programmschalter	Schalterstellung	Funktion
	0	AUS
	I	Automatik
	II	Dauerauf

Max. zulässige Türbreiten und -gewichte

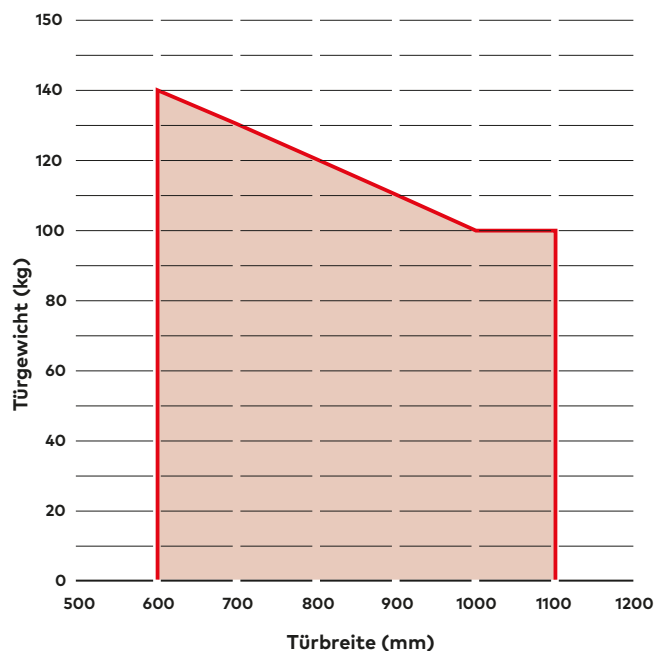

# Sturzmontage

## Sturzmontage Bandseite

(Beispiel: DIN-L-Tür, DIN-R-Tür spiegelbildlich)

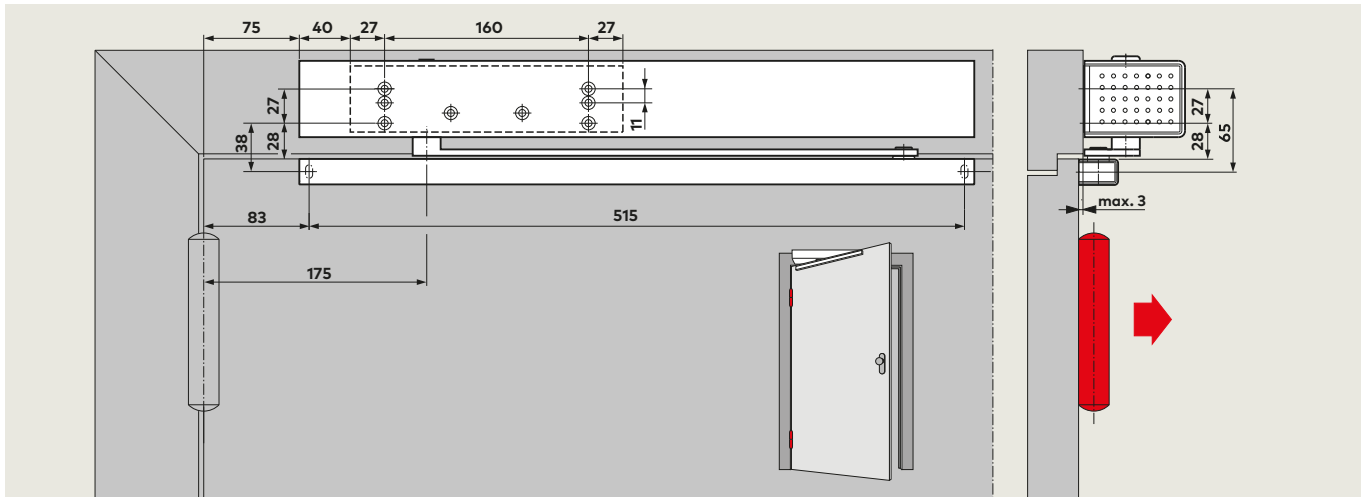

## Sturzmontage Bandgegenseite

(Beispiel: DIN-L-Tür, DIN-R-Tür spiegelbildlich)

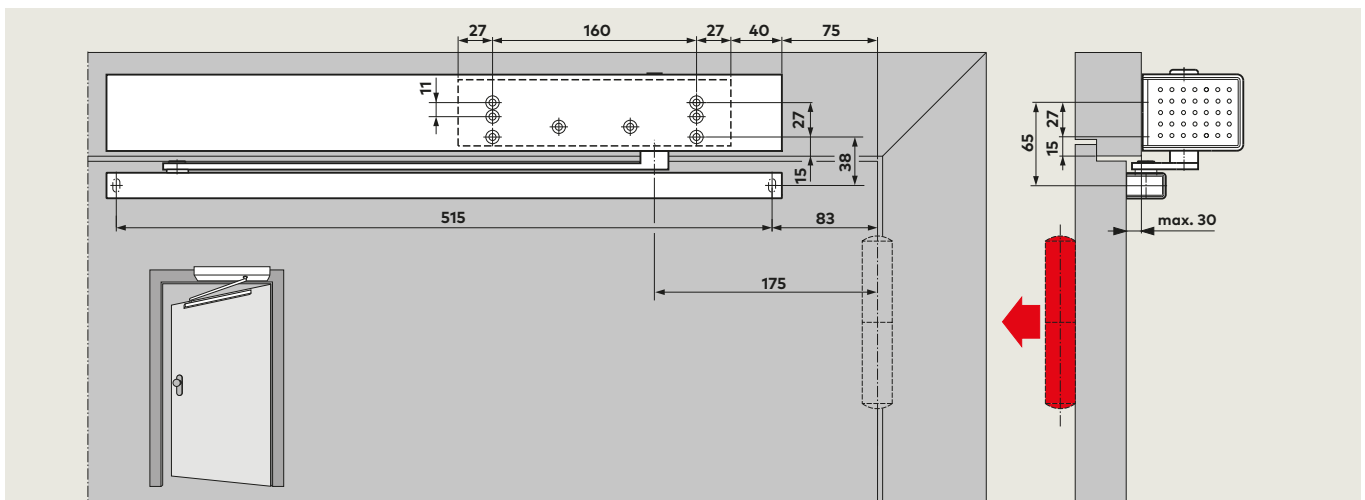

## Plug & Go Netzanschluss mit Netzstecker

(Beispiel: DIN-L-Tür, DIN-R-Tür spiegelbildlich)

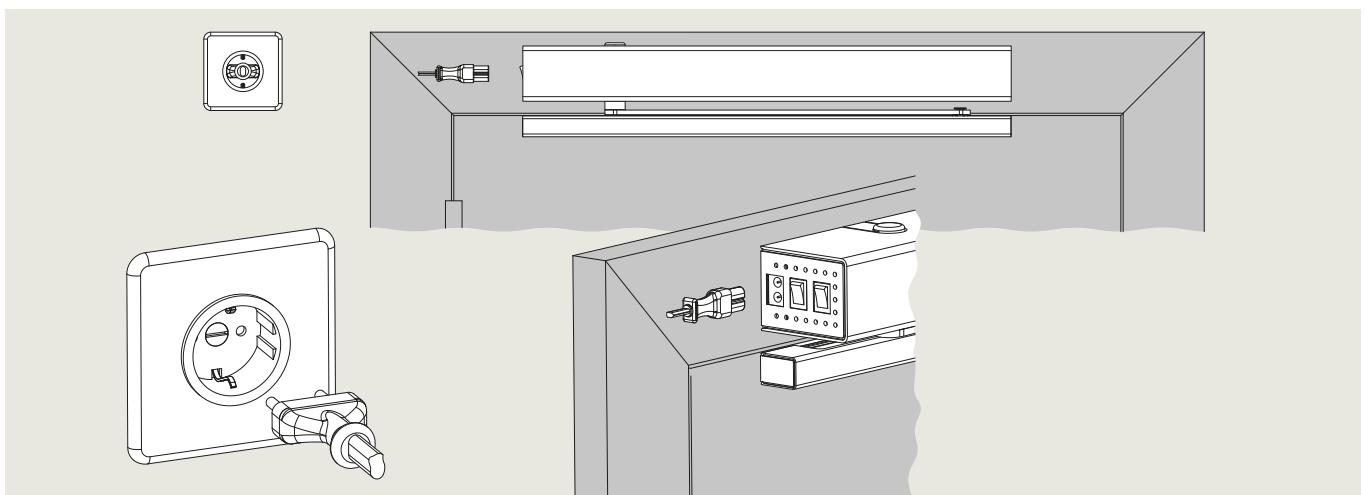

# Türblattmontage

## Türblattmontage Bandseite

(Beispiel: DIN-L-Tür, DIN-R-Tür spiegelbildlich)

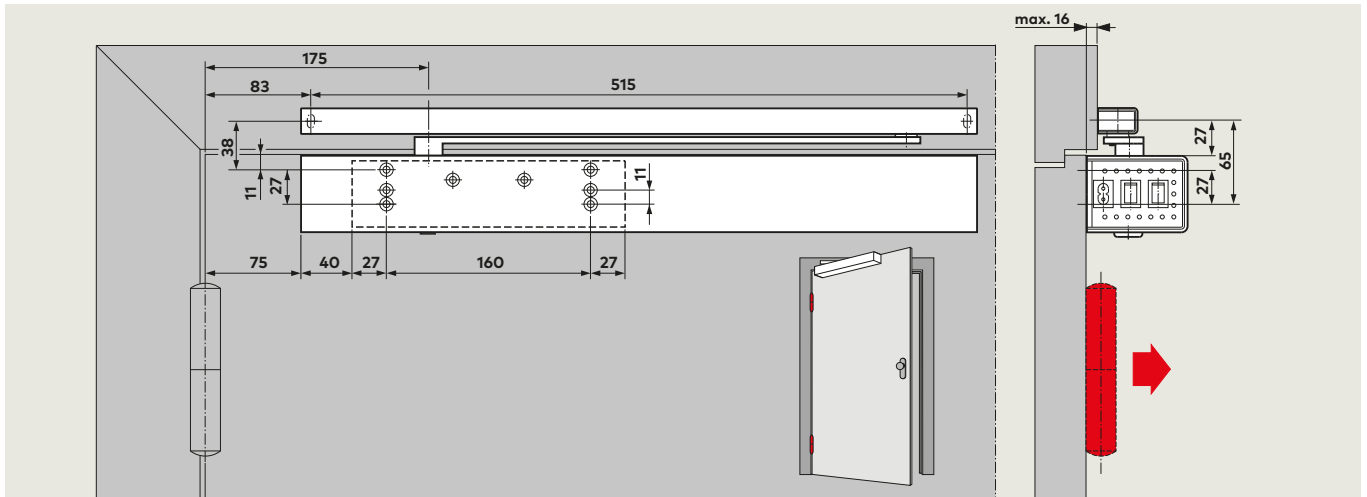

## Türblattmontage Bandgegenseite

(Beispiel: DIN-L-Tür, DIN-R-Tür spiegelbildlich)

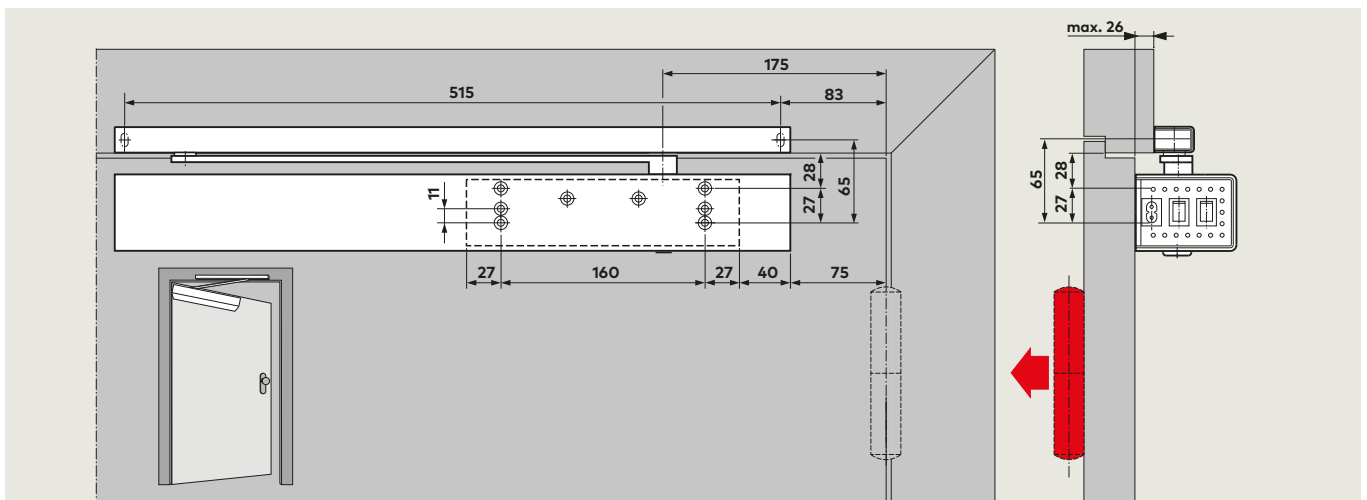

## Kabelplan

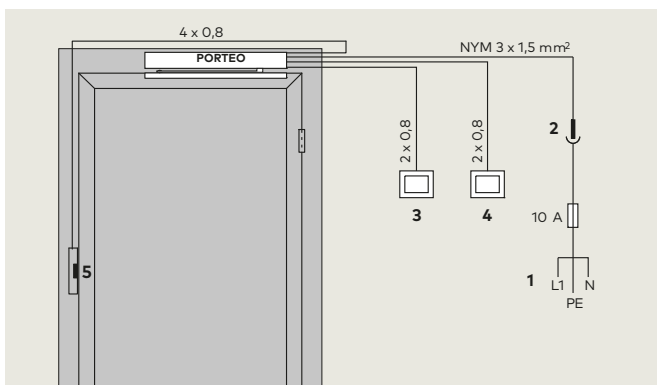

- 1 Zuleitung, Festanschluss
- 2 Schuko-Steckdose
- 3 Taster innen
- 4 Taster außen
- 5 E-Öffner

## Kabelschuttschlauch 500

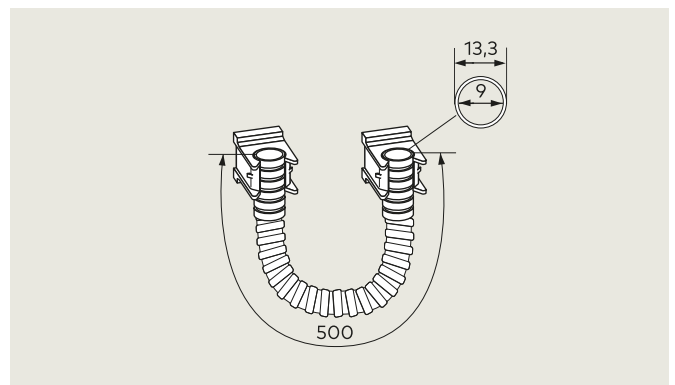

Für die Zuführung der bei der Türblattmontage notwendigen Leitungen bietet dormakaba mit dem Kabelschuttschlauch aus Kunststoff eine sichere Lösung.

## Zubehör

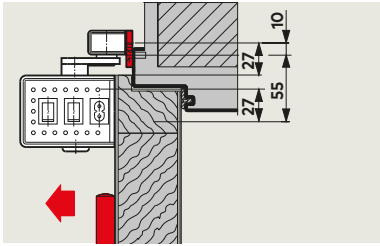

### Montageplatte 30 mm oder 40 mm

Zur Anbringung der Gleitschiene an Türrahmen bei denen keine direkte Montage möglich ist.

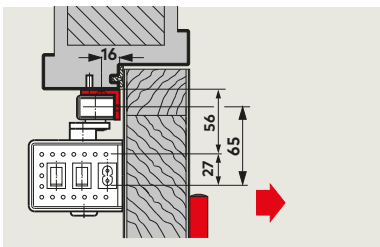

### Sturzfutterwinkel

Zur Anbringung der Gleitschiene an Türrahmen mit tiefem Sturz bei Montage auf der Bandgegenseite. Für Sturzmontage bei Sturztiefen von -20 bis +200 mm, optional mit Scherengestänge.

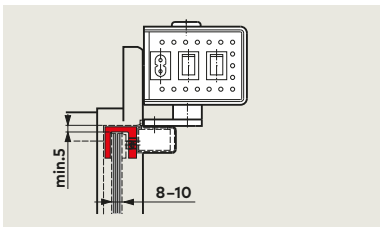

### Glastürschuh

Zur Befestigung der Gleitschiene an Ganzglastüren – keine Glasbearbeitung erforderlich. Nur Sturzmontage auf der Bandseite möglich.

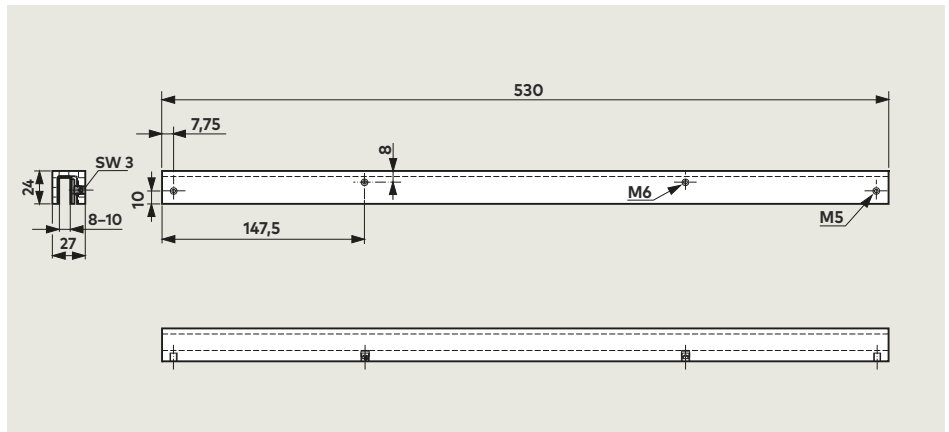
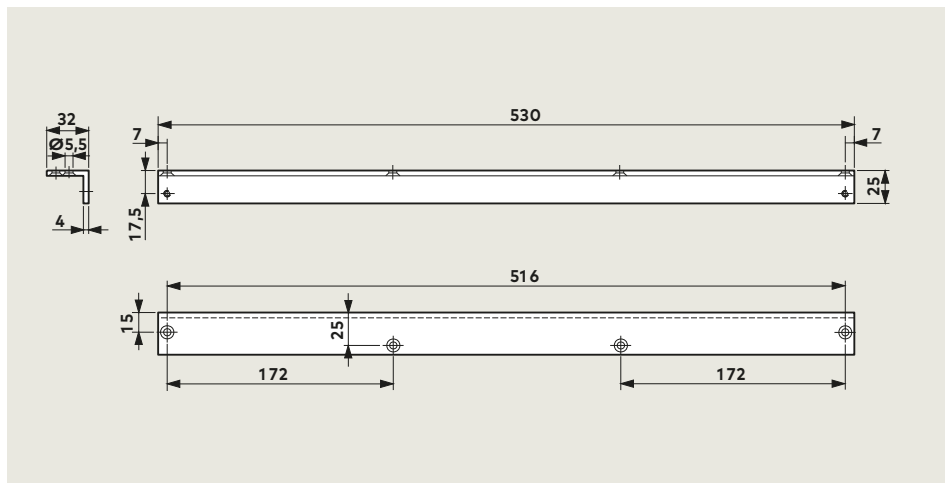
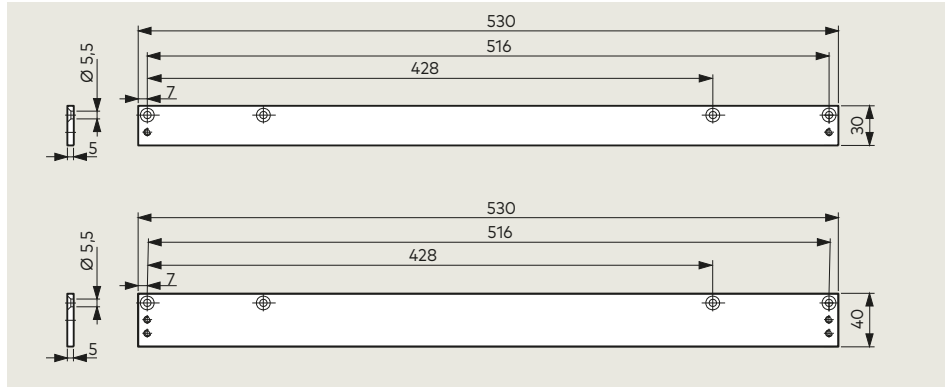

### Optionale Impulsgeber, Funkempfänger

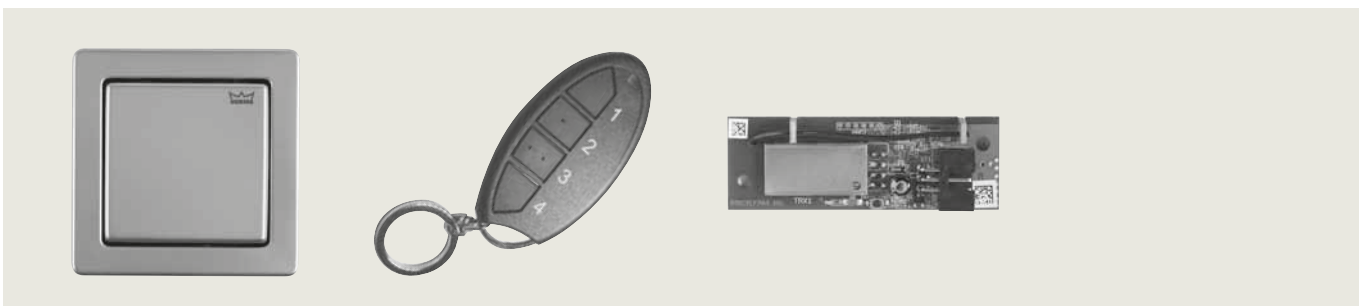







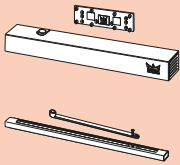

Handtaster System 55

Funk-Handsender BRC-H

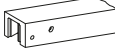
Funkempfänger BRC-R

## Lieferumfang und Zubehör

PORTEO 230 V	Sturzfutterwinkel	Montageplatte 30 mm	Montageplatte 40 mm	Glastürschuh	Kabelschutzschlauch 500	
						
600100xx	600410xx	600411xx	600412xx	600413xx	60041401	
				Handtaster System 55	Funk-Handsender BRC-H	Funkempfänger BRC-R
						
			19144701170	29304001	29302002	

### xx Farbe

01	Silberfarbig
11	Weiß (vgl. RAL 9016)

## Ausschreibungstext

Elektromechanischer Drehflügel-türantrieb im Low-Energy-Betrieb (Kraftbegrenzung) nach DIN 18650 und EN 16005, inklusive Gleitschiene und Montageplatte im dormakaba Contur Design. Wahlweise in den Funktionen Power Assist oder Automatik. Öffnungs- und Schließgeschwindigkeit, Offenhaltezeit und Öffnungswinkel einstellbar.

Endschlag serienmäßig, DIN-L und DIN-R verwendbar. Montageplatte mit universellem Lochgruppensystem, Kopf- oder Türblattmontage auf der Band- und Bandgegen-seite.

### Türparameter

- 1-flügelige Innentüren, nicht für den Einsatz an Feuer- und Rauchschutztüren
- Türblattbreiten: bis max. 1100 mm (türgewichtsabhängig)
- Türflügelgewicht pro Türflügel: max. 140 kg (türbreitenabhängig)
- Öffnungswinkel pro Türflügel: mind. 100° in jeder Montageart
- Antriebsmaße: 60 mm x 530 mm x 80 mm (H x B x T)
- Funktionsprogramme über Programmschalter (O-I-II):  
**O** = AUS,  
**I** = Automatik  
**II** = Dauerauf
- Erweiterte Funktionsprogramme:
  - Power Assist
  - Push & Go
  - Anschlussspannung: 230 V AC, 50/60 Hz

### Ausführung

- Komplettseinheit inklusive Gleitschiene und Montageplatte, für alle vier Montagearten

### Farbe

- Silberfarbig
- Weiß, ähnl. RAL 9016

### Türöffner

- Optional: E-Öffner – Arbeitsstrom, stromlos geschlossen, Typ:
- Optional: E-Öffner – Ruhestrom, stromlos offen, Typ:

### Impulsgeber

- Optional: Handtaster, Typ:
- Optional: Handsender, Typ:
- Optional: Empfänger für Handsender, Typ:

Geprüft nach den Richtlinien für kraftbetätigte Fenster, Türen und Tore, ASR A 1.7, DIN 18650 und EN 16005-1/2, GS-Zeichen (TÜV-Baumusterprüfung) und VDE-Vorschriften, jeweils neueste Ausführung. Fertigung nach ISO 9001 zertifiziert.

### Fabrikat

PORTEO

WN 053 305 51532, 08/17  
Technische Änderungen vorbehalten.

**dormakaba Deutschland GmbH**

DORMA Platz 1  
D-58256 Ennepetal  
T +49 2333 793-0  
info.de@dormakaba.com  
www.dormakaba.com

**dormakaba Austria GmbH**

Ulrich-Bremi-Strasse 2  
A-3130 Herzogenburg  
T +43 2782 808-0  
office.at@dormakaba.com  
www.dormakaba.at

**dormakaba Schweiz AG**

Lerchentalstrasse 2a  
CH-9016 St. Gallen  
T +41 848 85 86 87  
info.ch@dormakaba.com  
www.dormakaba.ch