

交換用シリンダー

## Kaba star plus 取付説明書

当社製品をお買い上げいただきありがとうございます。  
シリンダーを取り付ける前に、本説明書を必ずお読みください。



注意

- ・交換作業時は必ず開扉状態にし、扉を固定して行ってください。作業途中で扉が閉まると入室出来なくなる恐れがあります。
- ・キーケースに貼ってあるシールのシリアル No. は、鍵登録及びスペアキーの注文に必要となりますので、キーケースを保管するか、他の場所へ No. を転記するなどし、紛失しないようにしてください。

品番：8150R

- ◆適用錠前 MIWA LSP/TE0 (取付仕様：シリンダー取付ネジによる固定)
- ◆取付用部品 ネジリング(長座タイプ用)、交換用止め輪、六角穴付止めネジ
- ◆適用ドア厚 DT30～40 (長座・エスカッションの厚みは含みません)

※作業前に扉の厚みを確認し、購入されたシリンダーが扉厚(DT)に対応しているか、ご確認ください。

## 化粧リングタイプの場合 長座タイプは裏面にあります→

①室内側のサムターンの取付ネジを外し、(サムターンのカバーがある場合、左に回してカバーを外してから)既存シリンダーを外します。

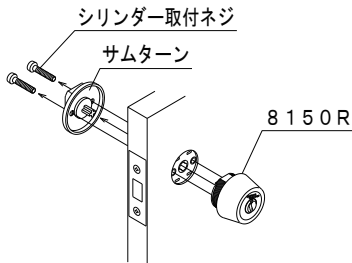

②『dormakaba』のロゴが上向きになるようにして、外した逆の要領でシリンダーを取り付けます

③扉の厚みに合わせて化粧リングを回し、扉との間に隙間が出来ないようにします。

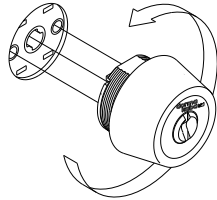

※注意 取り付け後、キーの操作が重くなった時は錠ケースの調整を行い、それでも復旧しない場合は専用潤滑剤(Kaba クリーナー)をご使用ください。

④施錠位置でキーが抜けない場合、ドライバーカムを横から縦に変更する必要があります。手順は下記にてご確認ください。

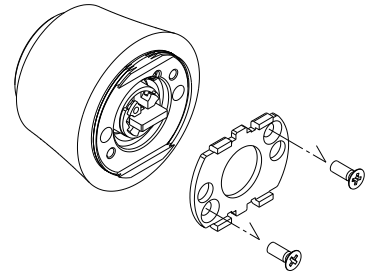

※後部のシリンダー固定プレートを外して、交換をします。

## 【ドライバーカムの横→縦交換作業手順】 必要道具：マイナスドライバー



注意

- ・外した止め輪は使用せず、付属している交換用止め輪を必ず使用してください。
- ・交換中は必ず鍵を抜いてください。鍵が抜けなくなり、製品が分解し、使用不能になる恐れがあります。

①見えている止め輪の中間柱をマイナスドライバー等で押します。

注意：力をあまり入れずに押してください。怪我をする可能性があります。

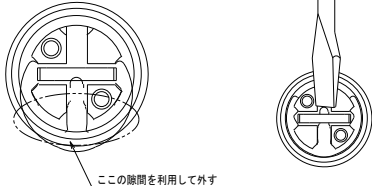

②止め輪の隙間を利用して、止め輪をずらし止め輪とドライバーカムを外します。

③外したドライバーカムと付属の止め輪をセットします。先にドライバーカムを置くと止め輪がつけにくくなります。

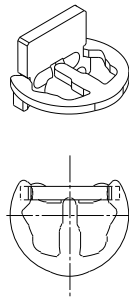

④90°回転させた位置にドライバーカムと止め輪を置きます。

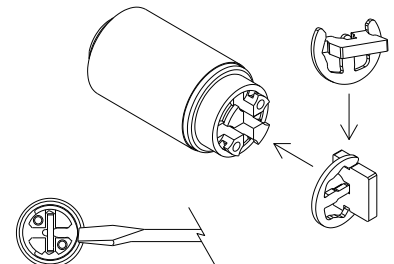

⑤止め輪の背をカチッと音がするまで押し、ドライバーカムを固定します。

## ドルマカバジャパン株式会社

横浜本社  
〒226-0006  
神奈川県横浜市緑区白山 1-18-2  
ジャーマンインダストリーパーク  
TEL 045-931-8900  
FAX 045-931-9100

大阪営業所  
〒540-0034  
大阪府大阪市中央区島町 2-4-9  
島町第二野村ビル 2F  
TEL 06-4790-7560  
FAX 06-4790-7561



www.dormakaba.com/jp-ja

長座タイプ (化粧リング無し) タイプの場合

必要道具：六角棒レンチ 1.5mm、プラスドライバー

① シリンダー固定プレートの取付ネジを外します。

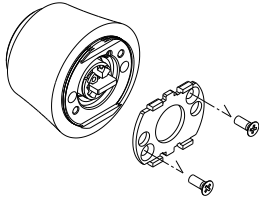

② シリンダーの後部から六角止めネジを六角棒レンチを使用して外します。

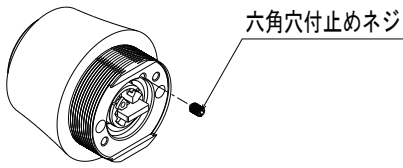

※外した六角穴付止めネジは再使用しないでください。

③ 上下逆向きになると、固定ピンがコアシリンダーからハウジング内に落ち、コアシリンダーを引抜くことができます。

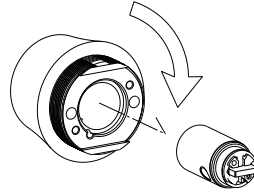

④ 固定ピンとストッパーピンをハウジング内部から取出し、化粧リングのネジを最後まで回して、化粧リングを外します。

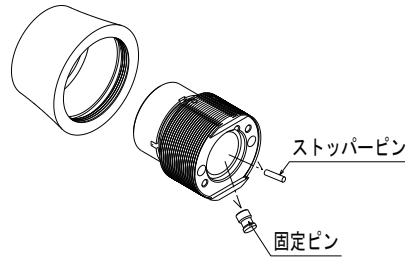

⑤ コアシリンダーを入れ直し、固定ピンでハウジングとコアシリンダーを固定し、後部から未使用の六角穴付止めネジで取り付けます。緩まないようにしっかりと固定し、コアシリンダーが動かないかを確認してください。

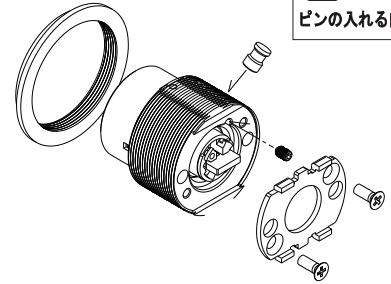

⑥ 外したシリンダー固定プレートを取付ネジで取り付け、前部からネジリングを取り付けます。

⑦ 室内側の長座取付ネジとハンドルの取付ネジを外し、長座を取り外します。室内側からシリンダー取付ネジを外してシリンダーを外します。

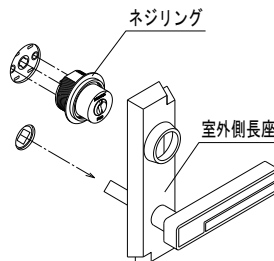
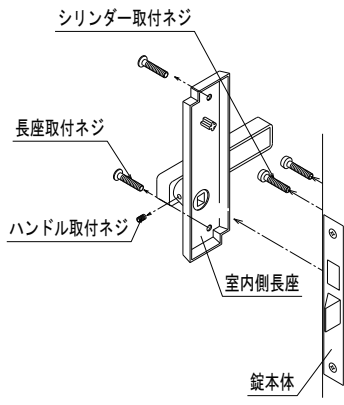

⑧ 『dormakaba』のロゴが上向きになるようにして、錠ケースにシリンダー取付ネジで固定します。ネジリングを扉の表面の位置まで右に回します。

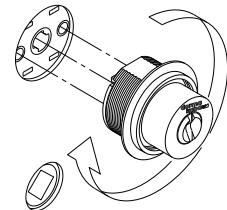

⑨ 取り外しと逆の要領で長座とハンドルを戻します。

※注意 取り付け後、キーの操作が重くなった時は錠ケースの調整を行い、それでも復旧しない場合は専用潤滑剤 (Kaba クリーナー) をご使用ください。

化粧リングタイプは表面にあります→